

Fellowes

Powershred® 3C The World's Toughest Shredders®



Please read these instructions before use.
Do not discard: keep for future reference.

Lire ces instructions avant utilisation.
Ne pas jeter : conserver pour référence ultérieure.

Lea estas instrucciones antes de usarlo.
No las deseche: guárdelas para tenerlas como referencia.

Diese Anleitungen vor Gebrauch genau durchlesen.
Bitte nicht entsorgen: Zur späteren Bezugnahme aufheben.

Prima dell'uso, si raccomanda di leggere questo manuale di istruzioni.
Conservare il manuale per consultarlo secondo le necessità.

Deze instructies voor gebruik lezen.
Niet weggooien, maar bewaren om later te kunnen raadplegen.

Läs dessa anvisningar innan du använder apparaten.
Släng inte bort, behåll för framtida bruk.

Læs venligst denne vejledning før anvendelse.
Bør ikke bortskaffes. Behold for fremtidig henvisning.

Լուր նամա ohjeet ennen käyttöä.
Älä hävittää: säilytä myöhempää käyttöä varten.

Vennligst les nøye igjennom denne bruksanvisningen før bruk.
Ikke kast den: Ta vare på den for senere referanse.

Przed użyciem proszę zapoznać się z tą instrukcją.
Nie wyrzucać - zachować jako źródło informacji na przyszłość

Перед началом эксплуатации обязательно прочтите данную инструкцию.
Не выбрасывайте данную инструкцию: сохраните ее для последующего использования.

Παρακαλείσθε να διαβάσετε αυτές τις οδηγίες πριν χρησιμοποιήσετε το προϊόν.
Μην τις απορρίψετε: κρατήστε τις για μελλοντική αναφορά.

Kullanmadan önce lütfen bu talimatları okuyun.
Atmayın: ileride başvurmak üzere saklayın.

Před použitím si přečtete tyto pokyny.
Nelikvidujte: uschovejte pro budoucí použití.

Pred použitím si prečítajte tieto pokyny.
Nezahadzujte: odložte pre budúce použitie.

Kérjük, hogy használat előtt olvassa el az utasításokat!
Az utasításokat ne dobja ki; tartsa meg referenciaanyagként való jövőbeni használatra.

Leia estas instruções antes da utilização.
Não as deite fora: conserve-as para consulta futura.

Pročitajte ove upute prije uporabe.
Nemojte baciti: sačuvajte ih za buduću upotrebu.

Molimo da ova uputstva pročitate pre upotrebe.
Nemojte ih baciti: sačuvajte ih za ubuduće.

Моля, прочетете тези инструкции преди употреба.
Не изхвърляйте: пазете за справки в бъдеще.

Vă rugăm să citiți aceste instrucțiuni înainte de utilizare.
Nu aruncați: păstrați pentru o consultare ulterioară.

يرجى قراءة هذه التعليمات قبل الاستخدام.
لا تلقها في النفايات. بل احتفظ بها للرجوع إليها في المستقبل.

נא לקרוא הוראות אלה לפני השימוש.
אין להשליך: שמרו לעיונכם בעתיד.

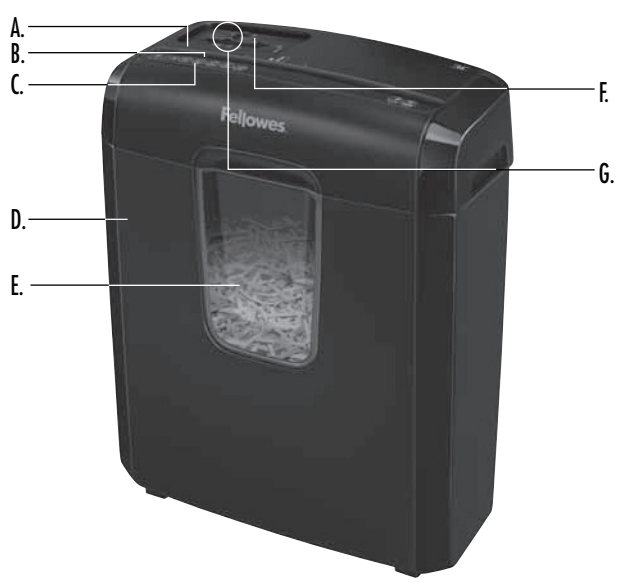

KEY

- A. Shredder head
- B. Paper/card entry
- C. See safety instructions below
- D. Bin
- E. Window
- F. Safety lock
- G. Control switch and LEDs

- 1. Reverse
- 2. Off
- 3. Auto-On (green)
- 4. Overheat (red)



For safety reasons, shredder will operate only if the shredder head is in correct position and used with supplied basket.

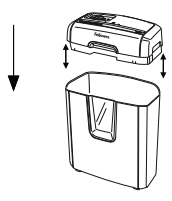

CAPABILITIES

Will shred: Paper, plastic credit cards, staples, and small paper clips

Will not shred: Unopened junk mail, continuous forms, adhesive labels, transparencies, newspaper, CD/DVDs, cardboard, large paper clips, laminates, file folders, X-rays or plastic other than noted above

Paper shred size:

Cross-Cut..... 4 x 35mm

Maximum:

Sheets per pass	6*
Cards per pass	1*
Paper width.....	220mm

*70g A4 paper at 220-240v, 50/60Hz, 0.8Amps; heavier paper, humidity or other than rated voltage may reduce capacity. Maximum recommended daily usage rates: 30 sheets; 5 cards.

⚠ WARNING: IMPORTANT SAFETY INSTRUCTIONS — Read Before Using!

- Operation, maintenance, and service requirements are covered in the instruction manual. Read the entire instruction manual before operating shredders.
- Keep away from children and pets. Keep hands away from paper entry. Always set to off or unplug when not in use.
- Keep foreign objects – gloves, jewelry, clothing, hair, etc. – away from shredder openings. If object enters top opening, switch to Reverse () to back out object.
- DO NOT use aerosol products, petroleum based or aerosol lubricants on or near shredder. DO NOT USE "CANNED AIR" OR "AIR DUSTERS" ON SHREDDER. Vapors from propellants and petroleum based lubricants may combust causing serious injury.
- Do not use if damaged or defective. Do not disassemble shredder. Do not place near or over heat source or water.

- Avoid touching exposed cutting blades under shredder head.
- Shredder must be plugged into a wall outlet or socket of the voltage and amperage designated on the label. The outlet or socket must be installed near the equipment and easily accessible. Energy converters, transformers, or extension cords should not be used with this product.
- FIRE HAZARD – Do NOT shred greeting cards with sound chips or batteries.
- For indoor use only.
- Unplug shredder before cleaning or servicing.

BASIC SHREDDING OPERATION



Continuous operation:
Up to 3-minute maximum

NOTE: Shredder runs briefly after each pass to clear entry. Continuous operation beyond 3-minutes will trigger 30-minute cool down period.

PAPER/CARD

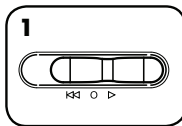

Set to Auto-On (▷)



Feed paper/card straight into paper entry and release

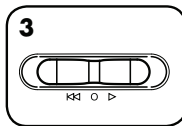

When finished shredding, set to Off (○)



Safety Lock prevents accidental operation. To set, wait for shredding to stop, set control switch to Off (○) position, then slide black button down. To unlock, slide black button up. For greater safety, always unplug shredder after use.

PRODUCT MAINTENANCE

OILING SHREDDER

All cross-cut shredders require oil for peak performance. If not oiled, a machine may experience diminished sheet capacity, intrusive noise when shredding and could ultimately stop running. To avoid these problems, we recommend you oil your shredder each time you empty your waste bin.

FOLLOW OILING PROCEDURE BELOW AND REPEAT TWICE

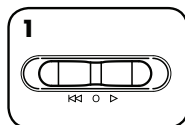

Set to Off (○)

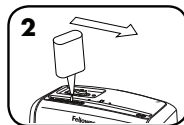

*Apply oil across entry

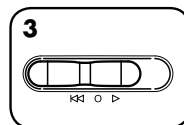

Set to Reverse (◀◀) for 2-3 seconds



CAUTION *Only use a non-aerosol vegetable oil in long nozzle container such as Fellowes 35250



TROUBLESHOOTING

PAPER JAM

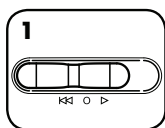

Set to Reverse (◀◀) for 2-3 seconds

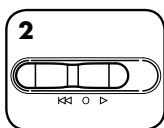

Alternate slowly back and forth

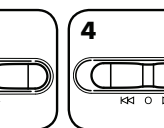
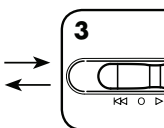

Set to Off (○) and unplug



Gently pull uncut paper from paper entry. Plug in

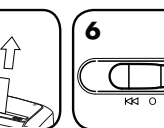

Set to Auto-On (▷) and resume shredding

Shredder doesn't start:

Make sure switch is in auto position (▷).

Make sure safety lock is in unlock position.

Make sure head is on basket correctly.

Check for jam.

Remove and empty basket.

Wait 30 minutes for motor to cool down.

LIMITED PRODUCT WARRANTY

Limited Warranty: Fellowes, Inc. ("Fellowes") warrants the parts of the machine to be free of defects in material and workmanship and provides service and support for 1 year from the date of purchase by the original consumer. Fellowes warrants the cutting blades of the machine to be free from defects in material and workmanship for 3 years from the date of purchase by the original consumer. If any part is found to be defective during the warranty period, your sole and exclusive remedy will be repair or replacement, at Fellowes' option and expense, of the defective part. This warranty does not apply in cases of abuse, mishandling, failure to comply with product usage standards, shredder operation using an improper power supply (other than listed on the label), or unauthorized repair. Fellowes reserves the right to charge the consumers for any additional costs

incurred by Fellowes to provide parts or services outside of the country where the shredder is initially sold by an authorized reseller. ANY IMPLIED WARRANTY, INCLUDING THAT OF MERCHANTABILITY OR FITNESS FOR A PARTICULAR PURPOSE, IS HEREBY LIMITED IN DURATION TO THE APPROPRIATE WARRANTY PERIOD SET FORTH ABOVE. In no event shall Fellowes be liable for any consequential or incidental damages attributable to this product. This warranty gives you specific legal rights. The duration, terms, and conditions of this warranty are valid worldwide, except where different limitations, restrictions, or conditions may be required by local law. For more details or to obtain service under this warranty, please contact us or your dealer.

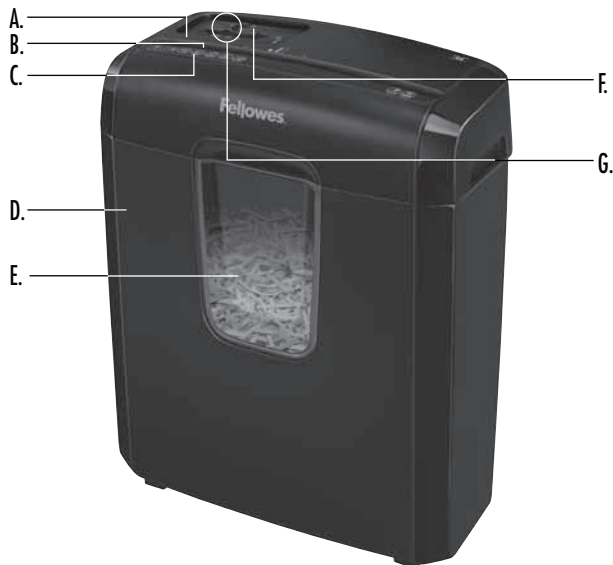

Pour des raisons de sécurité, le destructeur fonctionnera uniquement si la tête du destructeur est placée correctement et si cette dernière est utilisée avec la corbeille fournie.

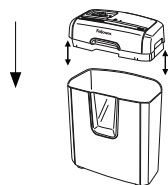

LÉGENDE

- | | |
|--|--|
| A. Tête du destructeur | G. Coupe-circuit de sécurité |
| B. Fente papier/carte | ◀◀ 1. Marche arrière |
| C. Se reporter aux instructions de sécurité ci-dessous | ○ 2. Arrêt |
| D. Corbeille | ▷ 3. Fonctionnement automatique (vert) |
| E. Fenêtre | ⚡ 4. Surchauffe (rouge) |
| F. Verrouillage interne de sécurité | |



CARACTERISTIQUES

Détruit : les documents en papier, les cartes de crédit en plastique, les agrafes et les trombones de petites tailles

Ne détruit pas : le courrier publicitaire non ouvert, le papier en continu, les étiquettes autocollantes, les transparents, les journaux, les CD/DVD, le carton, les trombones de grande taille, les documents laminés, les dossiers, les radiographies ni les plastiques autres que ceux mentionnés ci-dessus

Format de coupe :

Coupe croisée (en confetti) 4 x 35 mm

Maximum :

Nombre de feuilles par cycle.....6*

Nombre de cartes par cycle.....1*

Largeur du document220mm

*Papier de 70 g, A4 à 220-240 v, 50/60 Hz, 0,8 Ampères; un papier plus lourd, l'humidité ou une tension autre que la tension nominale peut réduire sa capacité de destruction. Taux d'utilisation quotidiens maximum recommandés : 30 feuilles ; 5 cartes.

⚠ AVERTISSEMENT : CONSIGNES DE SÉCURITÉ IMPORTANTES — Lire avant toute utilisation !



- Les instructions d'utilisation et de maintenance ainsi que les exigences d'entretien sont couvertes dans le manuel de l'utilisateur. Lire l'ensemble du manuel de l'utilisateur avant d'utiliser les destructeurs.



- Tenir les enfants et les animaux à l'écart de la machine. Tenir les mains à distance de la fente d'insertion du papier. Toujours mettre l'appareil hors tension et le débrancher s'il n'est pas utilisé.



- Garder les corps étrangers (gants, bijoux, vêtements, cheveux, etc.) à l'écart des ouvertures du destructeur. Si un objet entre par l'ouverture supérieure, basculer l'interrupteur sur Marche arrière (◀◀) pour le retirer.



- NE JAMAIS se servir de produits aérosols, de lubrifiants en aérosol ou à base de pétrole sur ou à proximité du destructeur. NE PAS UTILISER « D'AIR COMPRIMÉ » OU DE « BOMBE ANTI-POUSSIÈRE » SUR LE DESTRUCTEUR. Les gaz de propulsion et ceux issus des lubrifiants à base de pétrole sont inflammables et peuvent être à l'origine de sérieuses blessures.



- Ne pas utiliser si le destructeur est endommagé ou défectueux. Ne pas démonter le destructeur. Ne pas placer sur ou à proximité d'une source de chaleur ou de l'eau.

- Éviter de toucher les lames de coupe mises à nu sous la tête de destruction.

- Le destructeur doit être branché à une prise murale avec la tension et l'intensité indiquées sur l'étiquette. La prise doit être installée près de l'appareil et être facilement accessible. Ne pas utiliser de convertisseur d'énergie, de transformateur ni de rallonge avec ce produit.

- RISQUE D'INCENDIE** — Ne PAS détruire les cartes de vœux équipées de puces sonores ou de piles.

- Pour un usage à l'intérieur uniquement.

- Débranchez broyeur avant le nettoyage ou l'entretien.

DESTRUCTION DE BASE



Fonctionnement en continu :
3 minutes au maximum

REMARQUE : le destructeur tourne un bref instant après chaque cycle pour dégager l'entrée. Un fonctionnement en continu de plus de 3 minutes enclenchera une période de refroidissement de 30 minutes.

PAPIER/CARTE

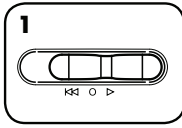

1 Mettre en fonctionnement automatique (▷)



2 Insérer la carte ou le papier bien droit dans la fente d'insertion du papier, puis lâcher

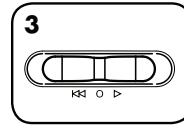

3 À la fin de la destruction, mettre en position ARRÊT (○)

Le verrouillage de sécurité prévient tout risque de fonctionnement accidentel. Pour l'activer, attendre la fin de la destruction, puis placer le coupe-circuit sur la position Arrêt (○) et faire glisser le bouton noir vers le bas. Pour le désactiver, faire glisser le bouton noir vers le haut. Pour plus de sécurité, toujours débrancher le destructeur après utilisation.

ENTRETIEN DU PRODUIT

HUILAGE DU DESTRUCTEUR



Tout destructeur à coupe croisée nécessite de l'huile pour assurer des performances optimales. S'il n'est pas huilé, l'appareil pourrait avoir une capacité réduite, faire des bruits dérangeants lors de la destruction et, finalement, s'arrêter de fonctionner. Pour éviter ces problèmes, nous recommandons de lubrifier le destructeur à chaque fois que la corbeille est vidée.

SUIVRE LA PROCÉDURE DE LUBRIFICATION CI-DESSOUS ET LA RÉPÉTER DEUX FOIS

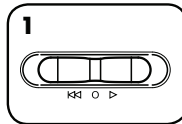

1 Mettre en position arrêt (○)

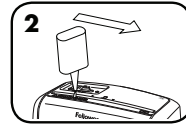

2 *Mettre de l'huile en travers de l'insertion

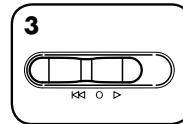

3 Mettre en position Marche arrière (◀◀) pendant 2-3 secondes



ATTENTION

*N'utiliser que de l'huile végétale dans un conteneur à long col sans aérosol tel que les modèles Fellowes n° 35250



DÉPANNAGE

BOURRAGE PAPIER

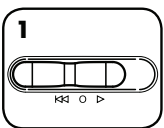

1 Mettre en position Marche arrière (◀◀) pendant 2-3 seconde

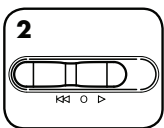

2 Effectuer en douceur un mouvement de va-et-vient

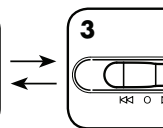

3 Mettre en position arrêt (○) et débrancher

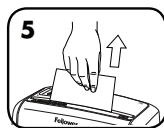
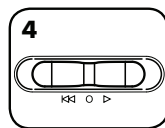

5 Retirer délicatement de la fente le document non détruit. Brancher

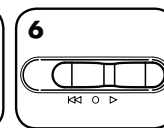

6 Mettre en démarrage automatique (▷) et reprendre la destruction

Le destructeur ne démarre pas :

Vérifier que le coupe-circuit se trouve en position automatique (▷).

Vérifier que le verrouillage de sécurité est en position déverrouillage.

Vérifier que la tête est correctement placée sur la corbeille. Vérifier l'absence de bourrage papier.

Retirer la corbeille afin de la vider.

Attendre 30 minutes pour laisser le moteur refroidir.

GARANTIE LIMITÉE DU PRODUIT

Garantie limitée : Fellowes, Inc. (« Fellowes ») garantit que les pièces de l'appareil sont exemptes de tout vice provenant d'un défaut de matière ou de fabrication et fournit entretien et assistance pendant une période de 1 année à partir de la date de l'achat initial. Fellowes garantit que les lames de coupe de l'appareil sont exemptes de tout vice provenant d'un défaut de matière ou de fabrication pendant une période de 3 ans à partir de la date de l'achat initial. Si une pièce s'avère défectueuse pendant la période de garantie, votre seul et unique recours sera la réparation ou le remplacement de la pièce défectueuse selon les modalités et aux frais de Fellowes. Cette garantie ne s'applique pas cas d'abus, de manipulation incorrecte, de non-respect des normes d'utilisation du produit, d'utilisation du produit avec une alimentation électrique inadéquate (autre que celle répertoriée sur l'étiquette) ou de réparation non autorisée. Fellowes se réserve le droit de facturer

aux clients tous frais supplémentaires dans l'éventualité où Fellowes doit fournir des pièces ou services en dehors du pays d'achat d'origine du destructeur, auprès d'un revendeur autorisé. TOUTE GARANTIE IMPLICITE, Y COMPRIS CELLE DE COMMERCIALISATION OU D'ADAPTATION À UN USAGE PARTICULIER, EST PAR LA PRÉSENTE LIMITÉE EN DURÉE À LA PÉRIODE DE GARANTIE APPROPRIÉE DÉFINIE CI-DESSUS. Fellowes ne pourra en aucun cas être tenu responsable de dommages indirects ou accessoires imputables à ce produit. Cette garantie vous donne des droits spécifiques. La durée, les conditions générales et les conditions de cette garantie sont valables dans le monde entier, excepté en cas de prescription, de restrictions ou de conditions exigibles par les lois locales. Pour plus de détails ou pour obtenir un service sous garantie, prendre contact avec nous ou avec votre revendeur.



COMPONENTES

- A. Cabecal de la destructora
 B. Entrada de papel/tarjetas
 C. Consulte a continuación las instrucciones de seguridad
 D. Papelera
 E. Ventana
 F. Dispositivo de seguridad
- G. Interruptor de control
 ◀◀ 1. Retroceso
 ○ 2. Apagado
 ▶ 3. Encendido automático (verde)
 ↓ 4. Sobrecalentado (rojo)



Por razones de seguridad, la destructora sólo funcionará si el cabezal de destrucción se encuentra en la posición correcta y se utiliza con la cesta suministrada.

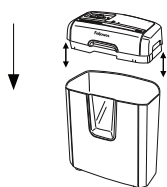

CARACTERÍSTICAS GENERALES

Destruye: Papel, tarjetas de crédito de plástico, grapas y clips pequeños

No destruye: correo cerrado no deseado, formularios continuos, etiquetas adhesivas, transparencias, periódicos, CD/DVD, cartón, clips grandes, láminas, carpetas de archivo, radiografías ni otros tipos de plástico además de los mencionados

Tamaño de corte del papel:

Corte cruzado 4 x 35 mm

Máximo:

Hojas por pasada 6*
 Tarjetas por pasada 1*
 Anchura de papel 220mm

*Papel A4 (70 g) a 220-240 v, 50/60 Hz, 0,8 Amperios; el papel más pesado, la humedad y un voltaje distinto del calificado puede reducir la capacidad. Tasas diarias máximas recomendadas de uso diario: 30 hojas; 5 tarjetas.

⚠ ADVERTENCIA: INSTRUCCIONES DE SEGURIDAD IMPORTANTES — ¡Léalas antes de usar la destructora!

- El manual de instrucciones incluye los requisitos de funcionamiento, mantenimiento y servicio. Lea el manual de instrucciones completo antes de utilizar las destructoras.
- Mantenga la destructora fuera del alcance de niños y animales. No acerque las manos a la entrada de papel. Apague o desenchufe el equipo cuando no esté en uso.
- Mantenga alejados los objetos extraños (guantes, joyas, ropa, cabello, etc.) de las entradas de la destructora. Si algún objeto se introduce en la abertura superior, active la función de Retroceso (◀◀) para retirarlo.
- NO utilice aerosoles, lubricantes basados en petróleo o lubricantes en aerosol sobre la destructora o cerca de ella. NO UTILICE "AIRE A PRESIÓN" ni "AEROSOL PARA QUITAR POLVO" EN LA DESTRUCTORA. Los vapores producidos por lubricantes basados en petróleo o propulsores pueden prender fuego y causar lesiones graves.
- No utilice el equipo si está dañado o defectuoso. No desmonte la destructora. No coloque el equipo cerca ni encima de una fuente de calor o agua.
- Evite tocar las cuchillas situadas debajo de la cabeza de la destructora.
- La destructora debe estar enchufada en un enchufe de pared del voltaje y amperaje indicados en la etiqueta. El enchufe debe estar instalado cerca del equipo y ser de fácil acceso. No deben de usarse con este producto convertidores de energía, transformadores ni cables extensibles.
- PELIGRO DE INCENDIO — NO destruya tarjetas de felicitación que tengan chips de sonidos o pilas.
- Para uso en interiores solamente.
- Desconecte trituradora antes de la limpieza o el mantenimiento.

FUNCIONAMIENTO BÁSICO DE DESTRUCCIÓN



Funcionamiento continuo: hasta un máximo de 3 minutos

NOTA: la destructora funciona brevemente después de cada pasada para limpiar la entrada. El funcionamiento continuo por más de 3 minutos activará el período de enfriamiento de 30 minutos.



PAPEL/TARJETA

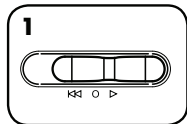

1 Presione Encendido automático (▷)

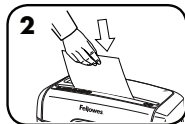

2 Introduzca el papel o la tarjeta directamente en la entrada de papel y suéltelo

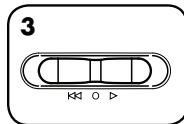

3 Cuando termine de triturar, presione el botón de APAGADO (○)

El dispositivo de seguridad impide el funcionamiento accidental. Para activarlo, espere a que se detenga la destructora, coloque el interruptor de control en posición Apagado (○) y deslice el botón hacia abajo. Para desbloquearlo, vuelva a deslizar el botón hacia arriba. Para mayor seguridad, siempre desenchufe la destructora después de utilizarla.

MANTENIMIENTO DEL PRODUCTO

ENGRASE DE LA DESTRUCTORA



Todas las destructoras de corte en partículas necesitan aceite para funcionar al máximo rendimiento. Si no se engrasan, podría verse reducido el número de hojas que pueden triturar, podría aparecer un ruido molesto durante su funcionamiento e, incluso, podrían dejar de funcionar. Para evitar estos problemas, recomendamos engrasar la destructora cada vez que se vacíe la papelera.

REALICE EL SIGUIENTE PROCEDIMIENTO DE ENGRASE Y REPÍTALO DOS VECES

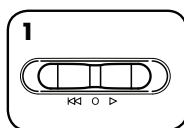

1 Apáguela (○)

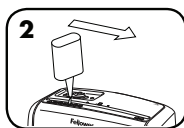

2 *Aplique aceite en la entrada

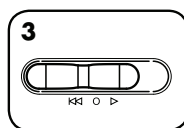

3 Presione Retroceso (◀) durante 2 ó 3 segundos

PRECAUCIÓN *Use sólo aceite vegetal que no sea en aerosol en los contenedores de boquilla larga como el Fellowes No. 35250



RESOLUCIÓN DE PROBLEMAS

PAPEL ATASCADO

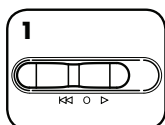

1 Presione Retroceso (◀) durante 2 ó 3 segundos

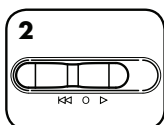

2 Alterne lentamente hacia delante y hacia atrás

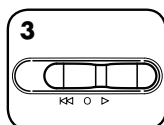

3 Apague (○) y desenchúfela

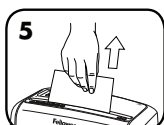
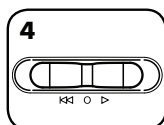

5 Hale suavemente del papel sin cortar de la entrada del papel. Enchúfela

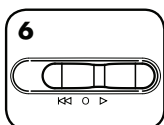

6 Presione Encendido automático (▷) para reanudar la trituración

La destructora no arranca:

Asegúrese de que el interruptor se encuentra en posición automática (▷).

Asegúrese de que el dispositivo de seguridad esté en posición de desbloqueo.

Asegúrese de que el cabezal se encuentra colocado correctamente en la cesta. Compruebe que no existan atascos.

Retire y vacíe la cesta.

Espere 30 minutos hasta que el motor se enfríe.

GARANTÍA LIMITADA

Garantía limitada: Fellowes, Inc. ("Fellowes") garantiza que las piezas de la máquina estarán libres de defectos de material y mano de obra y proporciona servicio y soporte durante 2 años a partir de la fecha en que el consumidor original haya adquirido el producto. Fellowes garantiza que las cuchillas cortantes de la máquina estarán libres de defectos de material y mano de obra durante 3 años a partir de la fecha en que el consumidor original haya adquirido el producto. Si se encuentra algún defecto en cualquiera de las piezas durante el período de garantía, la única y exclusiva solución será la reparación o el cambio de la pieza defectuosa, a criterio y cuenta de Fellowes. Esta garantía queda invalidada en casos de abuso, manipulación indebida, incumplimiento de las normas de uso del producto, uso de la destructora con una fuente de alimentación inapropiada (distinta de la indicada en la etiqueta) o reparación no autorizada. Fellowes se reserva el derecho de cobrarles

a los consumidores cualquier coste adicional en que haya incurrido Fellowes para proporcionar piezas o servicios fuera del país en el que un revendedor autorizado haya vendido inicialmente la destructora. CUALQUIER GARANTÍA IMPLÍCITA, INCLUIDA LA DE COMERCIALIZACIÓN O APTITUD PARA UN PROPÓSITO DETERMINADO, QUEDA LIMITADA POR LA PRESENTE EN SU DURACIÓN AL CORRESPONDIENTE PERIODO DE GARANTÍA ESTABLECIDO ANTERIORMENTE. En ningún caso Fellowes será responsable de ningún daño, directo o indirecto, que pueda atribuirse a este producto. Esta garantía le confiere derechos legales específicos. La duración, los términos y las condiciones de esta garantía son válidos en todo el mundo, excepto en los lugares donde la legislación local exija limitaciones, restricciones o condiciones diferentes. Para obtener más detalles o recibir servicio conforme a esta garantía, comuníquese con nosotros o con su distribuidor.

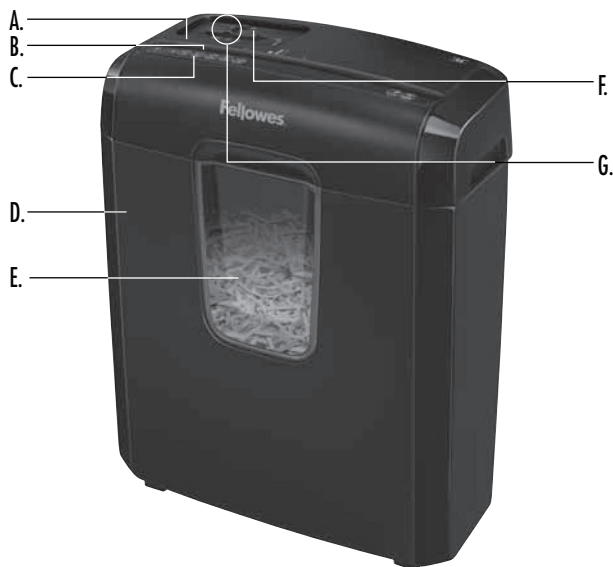

LEGENDE

- A. Schneidkopf
- B. Papier-/Karteneinzug
- C. Siehe die Sicherheitshinweise weiter unten
- D. Auffangbehälter
- E. Sichtfenster
- F. Sicherheitssperre
- G. Bedienschalter
 - ⏪ 1. Rückwärts
 - 2. Aus
 - ▷ 3. Automatisch-Ein (grün)
 - 🔥 4. Überhitzen (rot)



Aus Sicherheitsgründen funktioniert der Aktenvernichter nur, wenn der Schneidkopf korrekt positioniert ist und mit dem mitgelieferten Behälter benutzt wird.

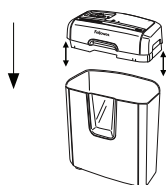

*Die maximale Geräuschabstrahlung dieses Geräts beträgt 70 dB(A).

LEISTUNGSMERKMALE

Zerkleinert: Papier, Plastikkreditkarte, Heftklammern und kleine Büroklammern

Zerkleinert nicht: ungeöffnetes Werbematerial, Endlosformulare, Klebeetiketten, Folien, Zeitungen, CD/DVDs, Kartons, große Büroklammern, Lamine, Aktenordner, Röntgenaufnahmen oder Plastik (mit Ausnahme der vorgenannten Gegenstände).

Schnittgröße:







Partikelschnitt 4 x 35 mm

Maximum:

Schneidleistung pro Arbeitsgang.....	6*
Karten pro Arbeitsgang.....	1*
Papierbreite	220 mm

*70 g, A4-Papier bei 220-240 V, 50/60 Hz, 0,8 A; dickeres Papier, Feuchtigkeit oder eine andere als die zugelassene Spannung können die Leistung reduzieren. Empfohlene tägliche maximale Benutzungsraten: 30 Blätter; 5 Karten.

⚠️ ACHTUNG: WICHTIGE SICHERHEITSHINWEISE - Vor Gebrauch lesen!

-  • Betrieb, Wartung und Serviceanforderungen werden in der Bedienungsanleitung behandelt. Lesen Sie vor Inbetriebnahme des Aktenvernichters die ganze Bedienungsanleitung durch.
-   • Von Kindern und Haustieren fernhalten. Halten Sie Ihre Finger vom Papiereinzug fern. Wenn nicht in Benutzung, stets auf Aus stellen oder den Stecker herausziehen.
-   • Fremdkörper – Handschuhe, Schmuck, Kleidung, Haar usw. – vom Papiereinzug fernhalten. Falls ein Objekt in die obere Öffnung gerät, auf Rückwärts (⏪) drücken, um es rückwärts zu entfernen.
-  • KEINE Aerosolprodukte, Schmiermittel auf Petroleum- oder Aerosolbasis am Aktenvernichter oder in seiner Nähe verwenden. KEINE „LUFTKONSERVEN“ ODER „DRUCKLUFTREINIGER“ AM AKTENVERNICHTER VERWENDEN. Dämpfe von Treibgasen und Schmiermitteln auf Petroleumbasis können sich unter Umständen entzünden und dadurch ernsthafte Verletzungen verursachen.
-  • Gerät nicht verwenden, wenn es beschädigt oder defekt ist. Den Aktenvernichter nicht auseinander nehmen. Nicht in der Nähe von - oder über - Wasser oder Wärmequellen aufstellen.

- Die freiliegenden Messer unter dem Schneidkopf nicht berühren.
- Der Aktenvernichter muss an eine Wandsteckdose oder Buchse angeschlossen sein, deren Spannung und Ampere den Angaben auf dem Etikett entsprechen. Die Steckdose muss in Gerätenähe installiert und gut zugänglich sein. Energieumwandler, Transformatoren oder Verlängerungskabel dürfen mit diesem Produkt nicht verwendet werden.
- BRANDGEFAHR – KEINE Glückwunschkarten mit Soundchips oder Batterien in den Aktenvernichter geben.
- Darf nicht im Freien benutzt werden.
- Ziehen Sie Shredder vor der Reinigung oder Wartung.

GRUNDLEGENER AKTENVERNICHTUNGSBETRIEB



Dauerbetrieb:

Bis zu maximal 3 Minuten

HINWEIS: Der Aktenvernichter läuft nach jedem Arbeitsgang kurz weiter, um überschüssiges Papier aus dem Einzug zu entfernen. Bei einem Dauerbetrieb von mehr als 3 Minuten wird eine Abkühlzeit von 30 Minuten ausgelöst.

PAPIER / KARTE

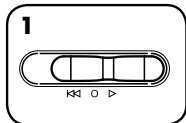

1 Auf Automatisch-Ein (▷) stellen



2 Das Papier/die Karte gerade in den Papiereinzug einführen und loslassen

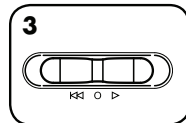

3 Wenn das Zerkleinern beendet ist, auf AUS (○) stellen

Sicherheitssperre verhindert versehentlichen Betrieb. Zum Einstellen warten, bis die Zerkleinerung stoppt, Bedienungsschalter auf Aus (○) stellen, dann schwarze Taste nach unten schieben. Zum Öffnen der Sicherheitssperre die schwarze Taste nach oben schieben. Für erhöhte Sicherheit ziehen Sie nach Gebrauch des Aktenvernichters stets den Stecker heraus.

WARTUNG

ÖLEN DES AKTENVERNICHTERS

Alle Partikel-Aktenvernichter benötigen Öl, um optimale Leistung zu erzielen. Wird das Gerät nicht geölt, kann es zu einer geringeren Blattkapazität, störendem Geräusch beim Zerkleinern und letztendlich zum Anhalten des Aktenvernichters kommen. Um diese Probleme zu vermeiden, empfiehlt es sich, den Aktenvernichter bei jedem Leeren des Abfallbehälters zu ölen.

DAS NACHSTEHENDE SCHMIERVERFAHREN AUSFÜHREN UND ZWEIMAL WIEDERHOLEN

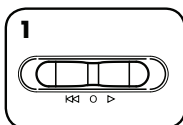

1 Auf Aus (○) stellen

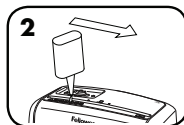

2 *Öl am Papiereinzug auftragen

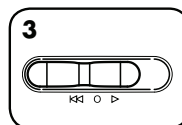

3 2-3 Sekunden lang auf Rückwärtsbetrieb (◀◀) einstellen



VORSICHT *Nur ein aerosolfreies Pflanzenöl in Behältern mit langer Düse verwenden, z.B. Fellowes Nr. 35250



FEHLERDIAGNOSE UND - BEHEBUNG

PAPIERSTAU

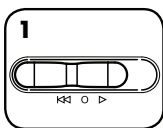

1 2-3 Sekunden lang auf Rückwärtsbetrieb (◀◀) einstellen

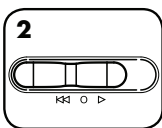

2 Langsam zwischen der Ein- und Rückwärts-Position abwechseln

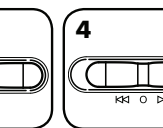
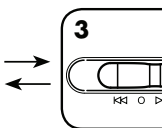

3 Auf AUS (○) stellen und den Netzstecker herausziehen

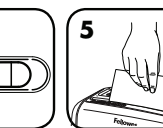

4 Unzerkleinertes Papier vorsichtig aus dem Papiereinzug ziehen. Netzstecker einstecken

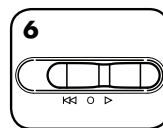

5 Auf Auto-Ein (▷) stellen und mit dem Zerkleinern fortfahren

Aktenvernichter startet nicht:

Prüfen, ob der Bedienungsschalter in der Auto-Position (▷) steht.

Prüfen, ob die Sicherheitssperre geöffnet ist.

Prüfen, ob der Kopf richtig auf dem Behälter sitzt. Auf Papierstau überprüfen.

Den Abfallbehälter herausnehmen und leeren.

30 Minuten warten, bis der Motor sich abgekühlt hat.

BESCHRÄNKTE PRODUKTGARANTIE

Beschränkte Garantie: Fellowes, Inc. („Fellowes“) garantiert, dass die Geräteteile für einen Zeitraum von 1 Jahr ab Kaufdatum durch den Erstkäufer frei von Material- und Verarbeitungsfehlern sind. Fellowes, Inc. garantiert, dass die Messer des Geräts für einen Zeitraum von 3 Jahren ab Kaufdatum durch den Erstkäufer frei von Material- und Verarbeitungsfehlern sind. Sollte sich ein Teil während der Garantiezeit als defekt erweisen, haben Sie nach Fellowes' Ermessen einzig und allein Anspruch auf kostenlose Reparatur oder kostenlosen Ersatz des defekten Teils. Diese Garantie schließt Missbrauch, unsachgemäße Handhabung, Nichteinhaltung von Produktnutzungsstandards, Aktenvernichterbetrieb mit einer falschen (einer anderen als auf dem Etikett angegebenen) Stromversorgung oder unbefugte Reparaturen aus. Fellowes behält sich das Recht vor, den Verbrauchern zusätzliche Kosten in Rechnung zu stellen, die für Fellowes

anfallen, um Teile oder Dienstleistungen außerhalb des Landes zur Verfügung zu stellen, in dem der Aktenvernichter ursprünglich von einem autorisierten Wiederverkäufer verkauft worden ist. ALLE STILLSCHWEIGENDEN GARANTIEEN, EINSCHLIESSLICH DIE DER MARKTGÄNGIGKEIT ODER EIGNUNG FÜR EINEN BESTIMMTEN ZWECK, WERDEN HIERMIT AUF DIE DAUER DER VORSTEHEND ANGEFÜHRTEN GARANTIEZEIT BESCHRÄNKT. Auf keinen Fall haftet Fellowes für eventuell im Zusammenhang mit diesem Produkt auftretende Neben- oder Folgeschäden. Diese Garantie gewährt Ihnen bestimmte Rechte. Dauer, Bedingungen und Konditionen dieser Garantie gelten weltweit, außer wenn lokale Gesetze andere Begrenzungen, Einschränkungen oder Konditionen vorschreiben. Um mehr Details zu erfahren oder Serviceleistungen im Rahmen dieser Garantie in Anspruch zu nehmen, wenden Sie sich bitte an uns oder Ihren Händler.

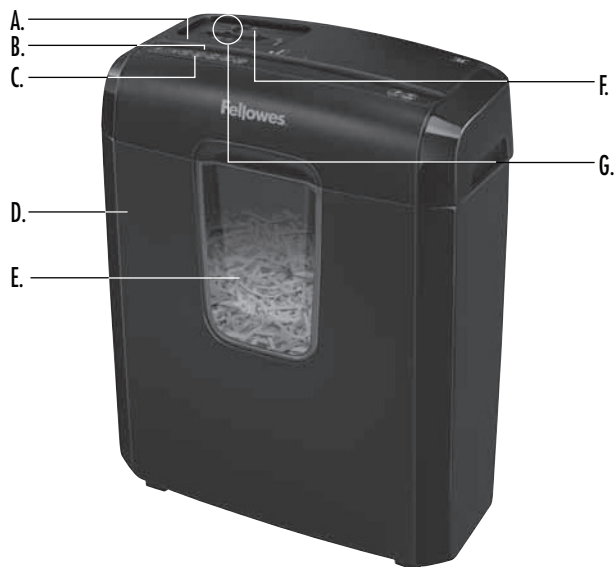

LEGENDA

- | | |
|--|------------------------------------|
| A. Testata sminuzatrice | G. Interruttore |
| B. Ingresso carta/scheda | ⏪ 1. Retromarcia |
| C. Vedere istruzioni relative alla sicurezza sotto riportate | ○ 2. Spegnimento |
| D. Contenitore | ▶ 3. Accensione automatica (verde) |
| E. Finestra | ⏩ 4. Surriscaldamento (rossa) |
| F. Blocco di sicurezza | |



Per ragioni di sicurezza, la sminuzatrice funzionerà soltanto se la testa di sminuzatura si trova in posizione corretta e la si usa con il cestello in dotazione.

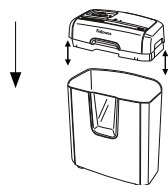

CARATTERISTICHE

Adatto per sminuzzare: carta, carte di credito in plastica, graffette e piccoli fermagli per carta

Non adatto per sminuzzare: stampe pubblicitarie non aperte, moduli continui, etichette adesive, lucidi, quotidiani, CD/DVD, cartone, grandi fermagli per carta, materiale plastificato, cartelle, radiografie o materiale plastico diverso da quanto sopra indicato.

Dimensioni sminuzatura carta:

Taglio a frammenti 4 x 35 mm

Massimo:

Fogli in ogni passaggio 6*
Carte o schede per passaggio 1*
Larghezza carta 220 mm

*Carta (70 g), formato A4, a 220-240 v, 50/60 Hz, 0,8 A; carta più pesante, umidità o altri valori diversi dalla tensione nominale potrebbero ridurre la capacità. Quantità massima raccomandate per l'uso giornaliero: 30 fogli; 5 carte.

⚠ AVVERTENZA: IMPORTANTI ISTRUZIONI PER LA SICUREZZA — Leggere prima dell'uso!



• I requisiti di funzionamento, manutenzione e interventi sono descritti nel manuale di istruzioni. Leggere l'intero manuale di istruzioni prima di usare il distruggidocumenti.



• Tenere lontano da bambini e animali. Non avvicinare le mani all'ingresso per la carta. Quando non si usa l'apparecchio, spegnerlo o scollegarlo dalla presa di corrente.



• Non avvicinare oggetti - guanti, gioielli, indumenti, capelli, ecc. - all'ingresso dell'imboccatura. Se un oggetto cade nell'ingresso superiore, selezionare Indietro (⏪) per estrarlo.



• NON utilizzare mai prodotti nebulizzabili e lubrificanti nebulizzabili o a base di petrolio sull'apparecchio o nelle sue immediate vicinanze. NON USARE BOMBOLETTE DI ARIA COMPRESSA SUL DISTRUGGIDOCUMENTI. Le esalazioni derivanti da propellenti e lubrificanti a base di petrolio potrebbero prendere fuoco e causare ferite gravi.



• Non utilizzare l'apparecchio se danneggiato o difettoso. Non smontare l'apparecchio. Non collocare l'apparecchio in prossimità di fonti di calore o acqua.

- Evitare di toccare le lame esposte sotto la testata di sminuzzamento.
- La macchina deve essere collegata a una presa di corrente funzionante alla tensione e corrente indicate sulla targa dati. La presa di corrente deve essere situata accanto alla macchina e deve essere facilmente accessibile. Non usare convertitori di energia, trasformatori o prolunghe con questo prodotto.
- PERICOLO D'INCENDIO — NON distruggere cartoline di auguri contenenti chip acustici o batterie.
- Solo per l'uso in locali chiusi.
- Prima di pulire la macchina o eseguirne la manutenzione, scollegarla dalla presa di corrente.

FUNZIONAMENTO BASE DEL DISTRUGGIDOCUMENTI



Funzionamento continuativo:
Massimo 3 minuti

NOTA: dopo ogni passaggio, il distruggi documenti continuerà a funzionare per un breve periodo, al fine di pulire la bocchetta d'ingresso. Nel caso in cui il funzionamento continuativo si protragga oltre 3 minuti, si attiverà una funzione di raffreddamento della durata di 30 minuti.

CARTA/CARTE DI CREDITO

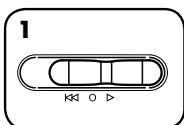

1
Premere Accensione automatica (▷)



2
Introdurre la carta o la carta di credito direttamente nell'apposita bocchetta e rilasciare

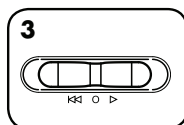

3
Al termine, spegnere l'interruttore generale (posizione SPENTO) (○)

Il bloccaggio di sicurezza impedisce il funzionamento involontario. Per il settaggio attendere che termini la sminuzzatura, settare l'interruttore di comando su Off (○), poi far scorrere il pulsante nero verso il basso. Per sbloccare fare scorrere nuovamente verso l'alto il pulsante nero. A garanzia di una maggiore sicurezza, dopo l'uso, scollegare sempre il distruggi documenti dalla presa di corrente.

MANUTENZIONE DEL PRODOTTO

LUBRIFICAZIONE

Tutti i distruggidocumenti con taglio a frammenti richiedono olio per offrire le massime prestazioni. Se non viene lubrificato, l'apparecchio potrebbe presentare una capacità dei fogli ridotta, produrre livelli di rumore più elevati durante lo sminuzzamento e infine arrestarsi. Per prevenire questi problemi, lubrificare sempre l'apparecchio a ogni svuotamento del cestino.

SEGUIRE LA PROCEDURA DI LUBRIFICAZIONE INDICATA DI SEGUITO E RIPETERLA DUE VOLTE

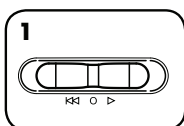

1
Impostare su Spegnimento (○)

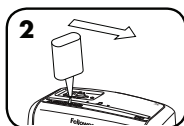

2
*Applicare uno strato d'olio nella bocchetta d'ingresso

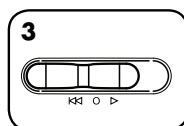

3
Impostare su Retromarcia (◀) per 2-3 secondi



ATTENZIONE

*In contenitori a ugello lungo, utilizzare solamente un olio vegetale non spray, tipo Fellowes n. 35250



RISOLUZIONE GUASTI

INCEPPAMENTO CARTA

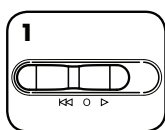

1
Impostare su Indietro (◀) per 2-3 secondi

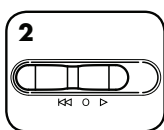

2
Alternare lentamente il movimento avanti-indietro

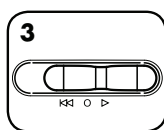

3
Impostare su Spegnimento (○) e scollegare la presa di corrente

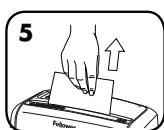
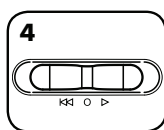

5
Tirare leggermente la carta non tagliata dall'imboccatura. Inserire la spina nella presa di corrente

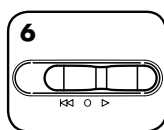

6
Impostare su Accensione automatica (▷) e riavviare l'operazione di sminuzzatura

Il distruggidocumenti non si avvia:

Accertarsi che l'interruttore sia in posizione auto (I).
Verificare che il blocco di sicurezza sia in posizione di sblocco.

Verificare che la testata sia adeguatamente posizionata sul contenitore. Verificare che non vi siano inceppamenti.

Rimuovere e svuotare il cestello.

Attendere 30 minuti affinché il motore si raffreddi.

GARANZIA LIMITATA DEL PRODOTTO

GARANZIA LIMITATA Fellowes, Inc. ("Fellowes") garantisce che i componenti della macchina saranno privi di difetti di materiali e lavorazione per un periodo di 2 anni dalla data d'acquisto da parte dell'utente originale. Fellowes garantisce che le lame di taglio della macchina saranno prive di difetti di materiali e lavorazione per un periodo di 3 anni dalla data d'acquisto da parte dell'utente originale. Nel caso in cui si riscontrino difetti durante il periodo di garanzia, il rimedio esclusivo a disposizione del cliente sarà la riparazione o la sostituzione del prodotto difettoso, a carico di Fellowes e a sua discrezione. La garanzia non copre danni derivanti da uso improprio, manutenzione errata, mancata osservanza delle norme di uso del prodotto, funzionamento della macchina mediante un alimentatore improprio (diverso da quelli elencati sull'etichetta) o riparazioni non autorizzate. Fellowes si riserva il diritto di addebitare ai clienti eventuali costi aggiuntivi sostenuti

da Fellowes per fornire ricambi o servizi fuori del paese in cui la macchina sia stata venduta inizialmente da un rivenditore autorizzato. EVENTUALI GARANZIE IMPLICITE, COMPRESSE QUELLE DI COMMERCIALIZZABILITÀ O IDONEITÀ PER UNO SCOPO SPECIFICO, SONO SOGGETTE AI LIMITI DI DURATA STABILITI NELLA GARANZIA SOPRA INDICATA. In nessun caso Fellowes sarà ritenuta responsabile di danni indiretti o incidentali attribuibili a questo prodotto. La presente garanzia concede diritti legali specifici. La durata, i termini e le condizioni della presente garanzia sono validi in tutto il mondo, a eccezione dei luoghi in cui, in base alle norme di legge, siano previste limitazioni, restrizioni o condizioni diverse. Per maggiori dettagli al riguardo o per richiedere assistenza in garanzia, si raccomanda di contattarci direttamente o di consultare il rivenditore.



LEGENDA

- A. Papiervernietiger bovenzijde
- B. Papier/Kaartinvoer
- C. Zie onderstaande veiligheidsinstructies
- D. Afvallade
- E. Venster
- F. Veiligheidsvergrendeling
- G. Bedieningsschakelaar
- ◀◀ 1. Omgekeerde richting
- 2. Uit
- ▷ 3. Auto-aan (groen)
- ⚡ 4. Oververhitting (rood)



Om veiligheidsredenen, zal papiervernietiger enkel functioneren indien deze in de correcte positie staat en gebruikt wordt met de meegeleverde opvangbak.

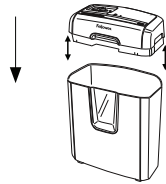





MOGELIJKHEDEN

- Vernietigt:** Papier, plastic creditcards, nietjes en kleine paperclips
- Vernietigt geen:** ongewenste post, kettingpapier, kleefetiketten, transparanten, kranten, cd's/dvd's, karton, grote paperclips, kunststofplaten, mappen, röntgenopnames of plastic anders dan bovengenoemd
- Grootte van vernietigd papier:**
Confettivorm 4 x 35 mm

- Maximum:**
- Vellen per doorvoer6*
 - Kaarten per doorvoer1*
 - Papierbreedte..... 220 mm

*70 g, A4- papier aan 220-240 v, 50/60 Hz, 0,8 Ampère; dikker papier, vochtigheid of anders dan het vermelde voltage kan vermogen verminderen. Maximum aanbevolen dagelijks gebruik: 30 vellen; 5 kaarten.

⚠ WAARSCHUWING: BELANGRIJKE VEILIGHEIDSINSTRUCTIES — Lezen voor gebruik!

-  • Vereisten voor bediening, onderhoud en service worden behandeld in de instructiehandleiding. Lees de gehele instructiehandleiding voor het gebruik van de vernietigers.
-  • Uit de buurt houden van kinderen en huisdieren. Houd uw handen uit de buurt van de papierinvoer. Altijd op uit zetten of de stekker uit het stopcontact trekken indien niet in gebruik.
-  • Houd vreemde voorwerpen – handschoenen, juwelen, kleding, haren, enz. – uit de buurt van de invoeropeningen van de papiervernietiger. Indien een voorwerp in de opening bovenaan terechtkomt, schakel over op Achteruit (◀◀) om het voorwerp er uit te halen.
-  • Gebruik IN GEEN GEVAL spuitbusproducten, op aardolie gebaseerde of andere via spuitbus aangebrachte smeermiddelen op of in de buurt van de shredder. **GEBRUIK GEEN "INGEBLIKTE LUCHT" of PERSLUCHT OP DE SHREDDER.** De dampen van drijfgassen en op petroleum gebaseerde smeermiddelen kunnen in brand raken en kunnen ernstig letsel veroorzaken.
-  • Niet gebruiken indien beschadigd of defect. Haal de vernietiger niet uit elkaar. Niet in de buurt van of boven een warmtebron of water plaatsen.
- Vermijd aanraken van uitstekende snijmesses onder de kop van de papiervernietiger.
- De papiervernietiger moet worden aangesloten op een wandcontact of stopcontact met de juiste spanning en ampèrage zoals aangegeven op het label. Het wandcontact of stopcontact moet zich nabij de machine bevinden en gemakkelijk bereikbaar zijn. Met dit product mogen geen stroomomvormers, transformatoren of verlengsnoeren worden gebruikt.
- **BRANDGEVAAR** – Vernietig GEEN wenskaarten met geluidchips of batterijen.
- Uitsluitend voor gebruik binnenshuis.
- Trek de stekker van de papiervernietiger uit het stopcontact voordat het apparaat wordt schoongemaakt of er onderhoud aan wordt verricht.

BEDIENING VOOR EENVOUDIGE Vernietiging



Continu gebruik:

Tot maximaal 3 minuten

OPMERKING: papiervernietiger blijft even draaien na iedere doorgang om invoer vrij te maken. Continu gebruik langer dan 3 minuten zal een afkoeltijd van 30 minuten opleveren.

PAPIER / KAART

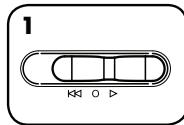

Op Auto-aan (▷) zetten

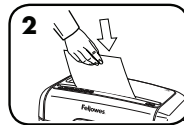

Voer papier/kaart recht in de papierinvoer en laat los.

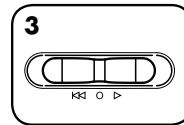

Stel in op UIT (○) wanneer u klaar bent met vernietigen.

Beveiliging voorkomt toevallige activering. Om in te stellen, wacht u tot de papiervernietiger stopt, zet dan schakelaar op Uit (○) positie en schuif zwarte knop dan naar beneden. Om te ontgrendelen, schuift u zwarte knop naar boven. Voor meer veiligheid, stekker van vernietiger altijd uit stopcontact trekken na gebruik.

PRODUCTONDERHOUD

DE Vernietiger smeren

Alle confettivorm-vernietigers hebben olie nodig om optimaal te kunnen werken. Een niet-geolied toestel verwerkt mogelijk minder vellen, maakt veel storend lawaai tijdens het vernietigen en zou uiteindelijk kunnen ophouden te werken. Wij bevelen aan dat u de vernietiger iedere keer smeert wanneer u de afvalbak leegt om deze problemen te vermijden.

ONDERSTAANDE SMEERPROCEDURE VOLGEN EN TWEEMAAL HERHALEN

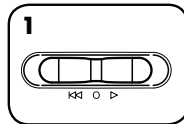

Op Uit (○) plaatsen

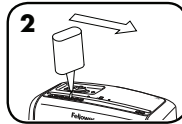

*Breng olie aan over invoer

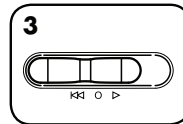

Op Omgekeerde richting (◀◀) plaatsen gedurende 2-3 seconden



VOORZICHTIG

*Gebruik enkel plantaardige olie in busjes met lange tuit zoals Fellowes 35250 en geen olie in spuitbus gebruiken



PROBLEEM OPLOSSEN

VASTZITTEN VAN PAPIER

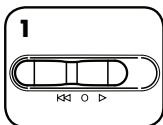

Op Omgekeerde richting (◀◀) plaatsen gedurende 2-3 seconden

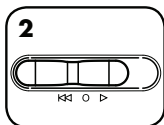

Langzaam afwisselen tussen heen en weer

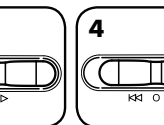
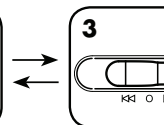

Op Uit (○) plaatsen en stekker uit stopcontact trekken

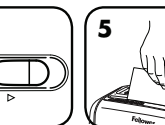

Niet versnipperd papier voorzichtig uit papierinvoer trekken. Stekker weer in stopcontact steken

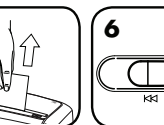

Stel in op Auto-aan (▷) en hervat het vernietigen

Papiervernietiger start niet:

Zorg dat schakelaar in automatische stand staat (▷).

Zorg dat beveiliging op ontgrendelde (groen) stand staat.

Zorg dat deksel correct op opvangbak zit. Controleer op vastzitten van papier.

Opvangbak verwijderen en leegmaken.

30 minuten wachten tot motor afgekoeld is.

BEPERKTE PRODUCTGARANTIE

Beperkte garantie: Fellowes, Inc. ("Fellowes") garandeert dat de onderdelen van het toestel zonder gebreken zijn betreffende materiaal en afwerking en verleent service en ondersteuning gedurende gedurende 1 jaar vanaf datum van aankoop door de originele gebruiker. Fellowes garandeert dat de snijmesses van het toestel zonder gebreken zijn betreffende materiaal en afwerking gedurende 3 jaar vanaf de datum van aankoop door de originele gebruiker. Als van enig onderdeel tijdens de garantietermijn wordt vastgesteld dat dit defect is, is uw enige en exclusieve verhaal de reparatie of vervanging van het defecte onderdeel, dit naar goeddunken en op kosten van Fellowes. Deze garantie is niet van toepassing in geval van misbruik, verkeerd gebruik, het niet naleven van de normen voor productgebruik, gebruik van een incorrecte voedingsbron voor de vernietiger (anders dan vermeld op het label) of onbevoegde reparatie. Fellowes behoudt zich het recht voor om aanvullende kosten aan te rekenen aan de consumenten die zijn opgelopen door Fellowes om

onderdelen of diensten te verstrekken buiten het land waar de vernietiger oorspronkelijk werd verkocht door een bevoegd wederverkoper. ALLE IMPLICIETE GARANTIES, INCLUSIEF GARANTIES MET BETREKKING TOT VERKOOPBAARHEID OF GESCHIKTHEID VOOR EEN BEPAALD DOEL, WORDEN HIERBIJ BEPERKT IN DUUR TOT DE HIERBOVEN AANGEGEVEN TOEPASSELIJKE GARANTIEPERIODE. Fellowes is in geen geval aansprakelijk voor enige incidentele of gevolgschade die toe te schrijven is aan dit product. Deze garantie verleent u specifieke wettelijke rechten. De duur, bepalingen en voorwaarden van deze garantie zijn wereldwijd geldig, behalve waar andere beperkingen, restricties of voorwaarden vereist kunnen zijn door de plaatselijke wetgeving. Voor verdere details of om van de service onder deze garantie gebruik te maken, neemt u contact op met ons of met uw detailhandelaar.

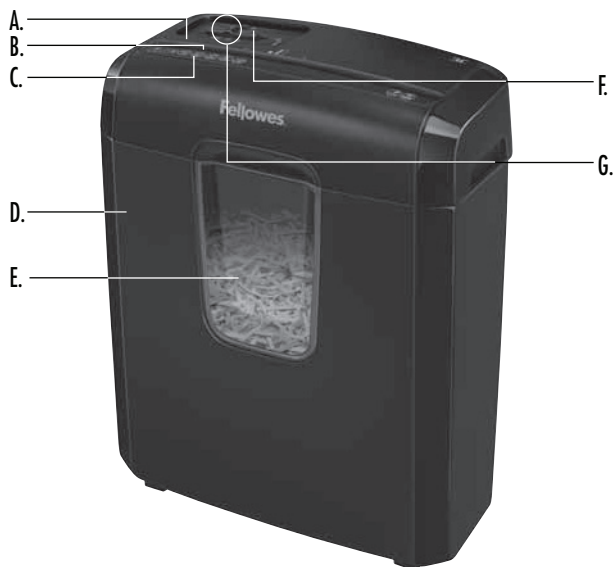

TANGENT

- | | |
|------------------------------------|-----------------------|
| A. Skärhuvud | G. Kontrollknapp |
| B. Inmatningsöppning | ⏪ 1. Backläge |
| C. Se säkerhetsinstruktioner nedan | ○ 2. Av |
| D. Papperskorg | ▶ 3. På (grön) |
| E. Fönster | ⏩ 4. Överhettad (röd) |
| F. Säkerhetslås | |



Av säkerhetsskäl fungerar dokumentförstöraren bara om skärhuvudet är i korrekt position och med åtföljande papperskorg på plats.

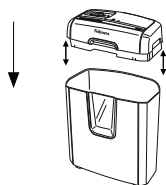

EGENSKAPER

Förstör: Papper, plast kreditkort, klamrar och små gem

Förstör inte: Öppnad skräppost, blanketteri banor, självhäftande etiketter, overheadark, dagstidningar, cd- och dvd-skivor, kartong, stora gem, laminerade ark, mappar, röntgenbilder eller annan plast utöver den som nämnts ovan

Skärbredd:





Konfetti..... 4 x 35mm

Maximal kapacitet:

Ark per arbetspass.....6*
Kort per arbetspass.....1*
Pappersbredd..... 220 mm

*70 g (A4) papper vid 220-240 v, 50/60 Hz, 0,8 Amp; Kapaciteten reduceras av tjockare papper, fukt eller spänning annan än märkspänningen. Rekommenderad maximal daglig användning: 30 ark; 5 kort.

⚠ VARNING: VIKTIGA SÄKERHETS ANVISNINGAR — Läs före användning!

-  • Drift, underhåll och servicekrav anges i användarhandboken. Läs igenom hela användarhandboken före körning av dokumentförstörarna.
-  • Se till att barn och husdjur inte kommer i närheten. Håll händerna borta från pappersinmatningen. Stäng alltid av maskinen när den inte används eller dra ut kontakten.
-  • Se till att annat som handskar, smycken, kläder, hår, osv. inte kommer för nära inmatningen. Om ett föremål råkar komma in i den övre öppningen, ställ om till Backläge (⏪) och mata ut det igen.
-  • ANVÄND EJ aerosolprodukter, petroleumsmörjmedel eller aerosol-smörjmedel på eller nära dokumentförstöraren. ANVÄND EJ "LUFT PÅ BURK" eller "LUFTDAMMARE" PÅ DOKUMENTFÖRSTÖRAREN. Ångor från drivgaser och petroleum-baserade smörjmedel kan antändas och orsaka allvarlig skada.
-  • Maskinen får inte användas om den blivit skadad eller på annat sätt är defekt. Ta inte isär dokumentförstöraren. Undvik att placera maskinen i närheten av eller ovanpå värmekälla eller vatten.
- Undvik att röra skären under dokumentförstörarhuvudet.
- Dokumentförstöraren ska anslutas till ett eluttag med den spänning och strömstyrka som anges på etiketten. Det eluttaget skall finnas nära utrustningen och vara lättåtkomligt. Energiomvandlare, transformatorer eller förlängningsladdar ska inte användas till denna produkt.
- BRANDFARA — Skär INTE gratulationskort med ljudchip eller batterier.
- Endast för inomhusbruk.
- Koppla ur dokumentförstöraren innan rengöring och service.

GRUNDLÄGGANDE DRIFT AV DOKUMENTFÖRSTÖRAREN



Kontinuerlig drift:

Maximalt upp till 3 minuter

ANM: Efter varje arbetspass går maskinen en stund för att rensa inmatningen. Kontinuerlig drift över 3 minuter utlöser automatiskt en avvalningsperiod på 30 minuter.

PAPPER/KORT

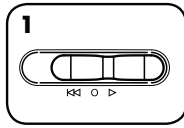

Sätt i läge På (▶)



Mata in papperet/kortet rakt i inmatningsöppningen och släpp

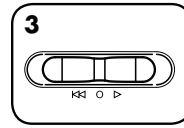

Ställ i läge Av (○) när du är färdig med strimlandet



Säkerhetslåset förhindrar oavsiktlig drift. Ställ in så här: vänta tills maskinen arbetat färdigt, sätt kontrollknappen på Av (○) och för ner den svarta knappen. Lås upp genom att föra den svarta knappen uppåt. Dra för säkerhets skull alltid ur kontakten efter användning.

PRODUKTUNDERHÅLL

SMÖRJNING AV DOKUMENTFÖRSTÖRAREN



Alla konfettidokumentförstörare kräver olja för topprestanda. Om en maskin inte smörjs kan den få minskad bladkapacitet, ge störande ljud vid dokumentförstöring och kan till sist sluta att gå. För att undvika sådana problem rekommenderar vi att du smörjer din dokumentförstörare varje gång du tömmer papperskorgen.

FÖLJ PROCEDUREN NEDAN OCH UPPREPA TVÅ GÅNGER

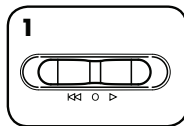

Stäng av maskinen - läge Av (○)

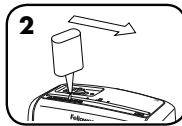

*Tillsätt olja längsmed inmatningsöppningen

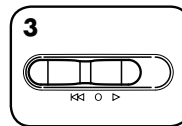

Sätt i Backläge (◀◀) 2-3 sekunder



***Använd endast vegetabilisk olja utan aerosol i behållare med långt munstycke, typ Fellowes nr 35250**



FELSÖKNING

PAPPERSTOPP

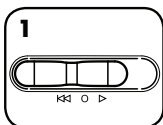

Sätt i Backläge (◀◀) 2-3 sekunder

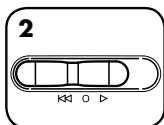

Kör omväxlande framåt och bakåt

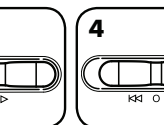
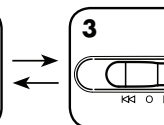

Stäng av maskinen - läge Av (○) - och dra ur kontakten

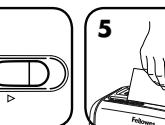

Dra varsamt bort oskuret papper från inmatningsöppningen. Sätt i kontakten

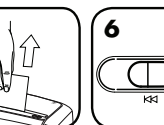

Ställ i läge Auto-På (▶) och återuppta strimlandet

Dokumentförstöraren startar inte:

- Se till att kontrollknappen är auto-läge (▶).
- Se till att säkerhetslåset är upplåst (grönt ljus).
- Se till att överdelen sitter på ordentligt. Kontrollera pappersstopp.
- Ta ut och töm papperskorgen.
- Vänta i 30 minuter för att motorn skall svalna.

BEGRÄNSAD PRODUKTGARANTI

BEGRÄNSAD GARANTI Fellowes, Inc. ("Fellowes") garanterar att maskinens delar är fria från materialfel eller tillverkningsfel och ger service och support i upp till 1 år efter försäljning till första kund. **BEGRÄNSAD GARANTI** Fellowes, Inc. ("Fellowes") garanterar att maskinens skärblad är fria från materialfel eller tillverkningsfel i upp till 1 år efter försäljning till 3 till första kund. Om någon del är defekt under garantiperioden kommer den enda och uteslutande ersättningen att bli reparation eller en ersättningsprodukt enligt Fellowes val och kostnad motsvarande den defekta delen. Denna garanti gäller inte i vid missbruk, misskötsel, underlåtenhet att respektera föreskrifterna för produktanvändning, bruk av olämpligt uttag för korning av dokumentförstörare (annat än vad som anges på märkskylten) eller icke auktoriserad reparation. Fellowes reserverar sig rätten att

ta betalt av kunder för extra kostnader som Fellowes ådrar sig för att tillhandahålla reservdelar eller tjänster utanför det land där dokumentförstöraren ursprungligen såldes av en auktoriserad återförsäljare. **ALLA UNDERFÖRSTÅDDA GARANTIER, INKLUSIVE SÄLJBARHET ELLER LÄMPLIGHET FÖR NÅGOT SPECIELLT ÄNDAMÅL, BEGRÄNSAS HÄRI GENOM DEN TILLÄMPLIGA GARANTIPERIODEN SOM ANGES OVAN.** Under inga omständigheter kan Fellowes hållas ansvarigt för följskador eller tillfälliga skador som kan härledas till denna produkt. Denna garanti ger dig specifika juridiska rättigheter. Villkoren och varaktigheten för denna garanti gäller överallt utom där lagstiftningen ställer andra begränsningar eller villkor. För vidare information eller för att erhålla garantiservice skall försäljningsställe eller Fellowes kontaktas.

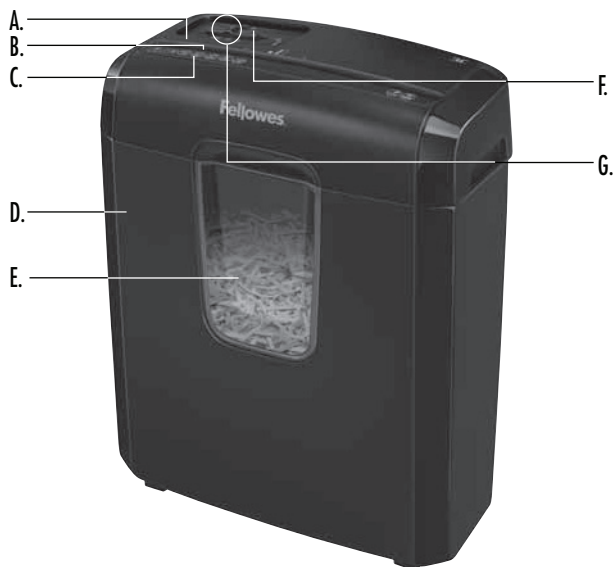

OVERSIGT

- | | |
|---------------------------------------|---------------------------|
| A. Makuleringsmaskine hoved | G. Betjeningskontakt |
| B. Papir/Kortindførelse | ⏪ 1. Baglæns |
| C. Se sikkerhedsvejledninger nedenfor | ○ 2. Off |
| D. Beholder | ▶ 3. Auto-On (grøn) |
| E. Rude | ⏩ 4. Overopvarmning (rød) |
| F. Sikkerhedslås | |



Af sikkerhedsmæssige årsager kan makuleringsmaskinen kun betjenes når maskinens hoved er i korrekt position, og den medleverede beholder anvendes.

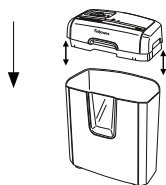

KVALIFIKATIONER

Makulerer: Papir, kreditkort af plastik, hæfteklammer og små papirklips

Makulerer ikke: Uåbnede reklameforsendelser, formularer i endeløse baner, klæbemærker, transparenter, aviser, cd/dvd'er, karton, store papirklips, laminat, arkivmapper, røntgenfotos eller andre plasttyper bortset fra de her nævnte

Papir makuleringsstørrelse:

Konfettimakulering..... 4 x 35mm

Maksimum:

Ark pr. omgang6*
Kort pr. omgang1*
Papirbredde 220 mm

*70 g A4 papir ved 220-240 v, 50/60 Hz, 0,8 Amps; tungere papir, fugtighed eller anden spænding end angivet kan reducere kapaciteten. Maksimalt anbefalet daglig anvendelse: 30 ark; 5 kort.

⚠ ADVARSEL: VIGTIGT SIKKERHEDSANVISNINGER—Læs for brug!



• Anvendelse, vedligeholdelse og servicekrav er beskrevet i brugsanvisningen. Læs hele brugsanvisningen før brug af makuleringsmaskinen.



• Opbevares utilgængeligt for børn og kæledyr. Hold hænderne væk fra papirindførelsen. Stilles altid på off eller trækkes ud af stikkontakten, når den ikke anvendes.



• Hold fremmede genstande — handsker, smykker, tøj, hår, osv. — væk fra makulatorens indførelser. Hvis der kommer en genstand ind i den øverste åbning, tryk da på Baglæns (⏪) for at køre genstanden tilbage.



• Brug IKKE sprayprodukter, oliebaseerede smøremidler eller smøremidler på spraydåse på eller i nærheden af makuleringsmaskinen. BRUG IKKE "DÅSELUFT" eller "LUFTFORSTØVERE" PÅ MAKULERINGSMASKINEN. Damp fra drivgassen og oliebaseerede smøremidler kan forbrænde og forårsage alvorlig tilskadekomst.



• Må ikke anvendes, hvis den er beskadiget eller defekt. Maskinen må ikke skilles ad. Må ikke anbringes i nærheden af eller over varmekilder eller vand.

• Undgå berøring af udækkede knive under makuleringsmaskinens hoved.

• Makuleringsmaskinen skal sættes i en korrekt stikkontakt på væggen eller en stikdåse med den spænding og strømstyrke, der er angivet på mærkatet. Den stikkontakt eller stikdåse skal være installeret i nærheden af udstyret og skal være let tilgængelig. Energiomdannere, transformere eller forlængerledninger må ikke bruges sammen med dette produkt.

• BRANDFARE - Må IKKE bruges til at makulere lykønskingskort med lydchips eller batterier.

• Kun til indendørs brug.

• Træk stikket ud af kontakten før rengøring eller vedligeholdelse.

GRUNDLÆGGENDE BETJENING AF MAKULERINGSMASKINEN



Kontinuerlig drift:

Op til maksimalt 3 minutter

BEMÆRK: Makuleringsmaskinen kører ganske kort efter hver omgang for at rydde indførslen. Kontinuerlig drift længere end 3 minutter udløser en afkølingsperiode på 30-minutter.

PAPIR/KORT

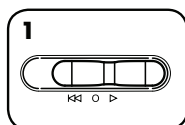

Stil på Auto-On (▷)



Før papiret/kortet lige ind i papirindførslen og giv slip

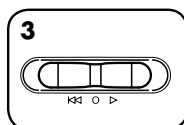

Når du er færdig med at makulere, stiller du afbryderknappen på SLUKKET (○)

Sikkerhedslåsen forebygger utilsigtet betjening. Til låsning bør der ventes til makuleringen standser, sæt derefter betjeningskontakten i Off (○) position, og skyd den sorte knap nedad. Skyd den sorte knap opad for at åbne låsen. For større sikkerhed, bør makuleringsmaskinen altid tages ud af stikkontakten efter brug.

VEDLIGEHOLDELSE AF PRODUKTET

SMØRING AF MAKULERINGSMASKINEN



Alle konfettiklippere kræver smøring for den bedst mulige ydeevne. Hvis ikke den smøres, vil maskinen evt. have formindsket kapacitet, afgive ubehagelig støj under makulering, og den kan evt. bryde sammen. For at undgå disse problemer anbefaler vi, at du smører makuleringsmaskinen hver gang du tømmer affaldsbeholderen.

FØLG FREMGANGSMÅDEN FOR SMØRING NEDENFOR OG GENTAG DEN TO GANGE

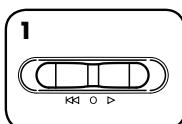

Stilles på Off (○)

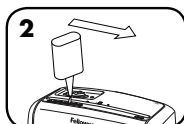

*Påfør olie hen over indførslen

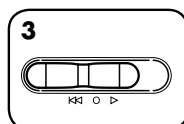

Stilles på Baglæns (◀◀) i 2-3 sekunder



OBS. *Brug kun en non-aerosol vegetabilsk olie i en lang dysebeholder, såsom Fellowes 35250



FEJLSØGNING

PAPIRSTOP

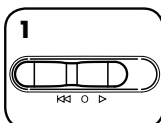

Stilles på Baglæns (◀◀) i 2-3 sekunder

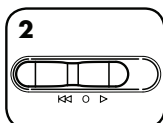

Alternativt langsomt frem og tilbage

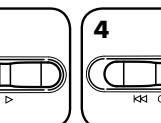
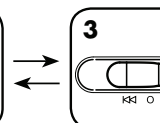

Stilles på Off (○) og stikket tages ud af stikkontakten

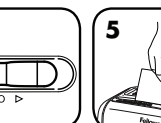

Træk forsigtigt uopskåret papir væk fra papirindførslen. Sæt stikket i stikkontakten



Stil på Auto-On (▷) og fortsæt med makuleringen

Makuleringsmaskinen starter ikke:

- Sørg for, at kontakten er i auto position (▷).
- Sørg for, at sikkerhedslåsen er i ulåst positionen.
- Sørg for, at hovedet er korrekt på beholderen. Kontrollér for papirstop.
- Fjern og tøm beholderen.
- Vent 30 minutter til motoren er afkølet.

BEGRÆNSET PRODUKTGARANTI

Begrænset garanti: Fellowes, Inc. ("Fellowes") garanterer, at alle maskinens dele er fri for materialedefekter og fabrikationsfejl og yder servicearbejde og support i 1 år fra den oprindelige kundes købsdato. Fellowes garanterer, at maskinens knivblade er fri for materialedefekter og fabrikationsfejl i 3 år fra den oprindelige kundes købsdato. Hvis det konstateres, at en del er defekt under garantiperioden, vil den eneste og eksklusive afhjælpende foranstaltning være reparation eller ombytning, efter Fellowes' valg og omkostning, af den defekte del. Denne garanti er ugyldig i tilfælde af misbrug, forkert anvendelse, unddelse af at overholde produktets anvendelsesstandarder, brug af makuleringsmaskinen ved forkert strømforsyning (som ikke er anført på typemærkaten) eller uautoriseret reparation. Fellowes forbeholder sig retten til at

fakturere forbrugeren for yderligere omkostninger erholdt af Fellowes for at levere dele eller service udenfor det land, hvor maskinen oprindeligt blev solgt af en autoriseret detailforhandler. ENHVER IMPLICIT GARANTI, INKLUSIV SALGBARHED ELLER BRUGSEGNETHED TIL ET SPECIELT FORMÅL, ER HERMED BEGRÆNSET I VARIGHED TIL DEN PÅGÆLDENDE GARANTIPERIODE SOM NÆVNT OVENFOR. I intet tilfælde er Fellowes ansvarlig for nogen følge- eller indirekte skader, som kan henføres til dette produkt. Denne garanti giver dig specifikke juridiske rettigheder. Varighed, betingelser og vilkår under denne garanti er gældende på verdensplan, undtagen hvor andre begrænsninger, restriktioner eller forhold kræves af den lokale lov. For yderligere detaljer eller for service under denne garanti, bedes du kontakte os eller din forhandler.

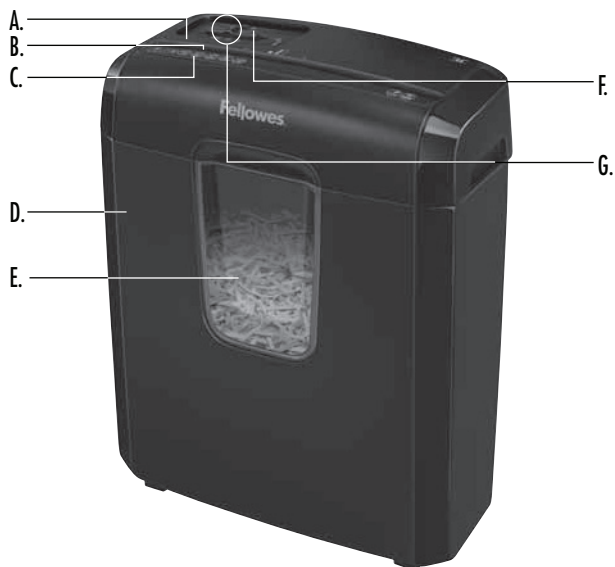

Turvallisuussyistä silppuri toimii vain silloin, kun silppurin pääosa on oikeassa asennossa ja silppusäiliö on kiinnitetty.

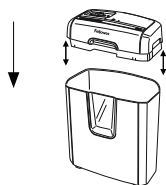

SELITYKSET

- A. Silppurin pääosa
B. Paperin ja korttien syöttöaukko
C. Tutustu alla oleviin turvaohjeisiin
D. Silppusäiliö
E. Ikkuna
F. Käynnistyslukko
- G. Ohjauskytkin
◀▶ 1. Peruutus
○ 2. Virrankatkaisu
▷ 3. Automaattinen käynnistys (vihreä)
! 4. Ylikuumentuminen (punainen)



OMINAISUUDET

Silppuaa: Paperit, muoviset luottokortit, paperiniitit ja pienet paperiliittimet

Ei silppua: Avaamattomat roskapostit, ketjulomakkeet, tarraetiketit, piirtoheitinkalvot, sanomalehdet, CD-/DVD-levyt, pahvit, suuret paperiliittimet, laminointikalvot, tiedostokansiot, röntgenkuvat tai muut kuin yllä mainitut muovituotteet

Paperisilppukoko:





Ristiinleikkuu 4 x 35 mm

Enimmäismäärät:

Arkkia/syöttö 6*
Korttia/syöttö 1*
Paperileveys 220 mm

*70 g (A4) paperi 220-240 V, 50/60 Hz, 0,8 ampeeria; painavampi paperi, kosteus tai muu jännite voi heikentää suorituskykyä. Suurin suositeltu päivittäinen käyttömäärä: 30 arkkia; 5 korttia.

VAROITUS: TÄRKEITÄ TURVAOHJEITA — Lue ennen käyttöä!

-  • Käyttö-, ylläpito- ja huoltovaatimukset on esitetty käyttöohjeessa. Lue käyttöohjeet kokonaan läpi ennen silppurin käyttämistä.
-  • Pidä poissa lasten ja kotieläinten ulottuvilta. Pidä kädet poissa paperin syöttöaukosta. Katkaise virta tai irrota sähköjohto aina, kun laitetta ei käytetä.
-  • Varmista, että vieraat esineet, kuten käsineet, korut, vaatteet ja hiukset, eivät joudu silppurin syöttöaukkoihin. Jos jokin esine joutuu silppurin yläaukkoon, paina Peruutus (◀▶) -painiketta ja pidä sitä alhaalla esineen poistamiseksi.
-  • ÄLÄ käytä aerosolituotteita, öljypohjaisia tai aerosolivoiteluaineita silppuriin tai sen lähellä. ÄLÄ KÄYTÄ PAINEILMATUOTTEITA SILPPURIIN. Ponnekaasut ja öljypohjaiset voiteluaineet saattavat syttyä tuleen ja aiheuttaa vakavia vammoja.
-  • Älä käytä silppuria, jos se on rikki tai siinä on toimintahäiriöitä. Älä pura silppuria. Älä aseta silppuria kuumaan tai märkään paikkaan.

- Vältä koskettamasta silppurin alla olevia koteloiittomia leikkuteriä.
- Silppuri on liitettävä seinäpistorasiaan tai liitäntään, jonka ampeeriluku on tuotetarran mukainen. Pistorasia tai liitäntä on asennettava laitteen lähelle ja helposti käsiteltävissä olevaan paikkaan. Tämän tuotteen kanssa ei saa käyttää konverttereita, muuntajia tai jatkojohtoja.
- PALOVAARA – ÄLÄ silppua äänisiruja tai paristoja sisältäviä onnittelukortteja.
- Vain sisäkäyttöön.
- Irrota silppurin virtajohto pistorasiasta ennen puhdistusta tai huoltoa.

PERUSSILPPUAMINEN



Jatkuva käyttö:

Enintään 3 minuuttia

HUOMIO: Silppuri toimii hetken aikaa jokaisen syötön jälkeen syöttöaukon puhdistamiseksi. Jos silppuria käytetään jatkuvasti yli 3 minuuttia, silppurin jäähtytin käynnistyy 30 minuutiksi.

PAPERI/KORTTI

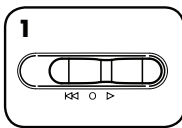

Aseta Automaattikäynnistys (>) -asentoon

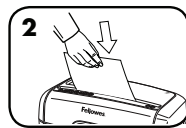

Syötä paperi/kortti suoraan paperin syöttöaukkoon ja päästä irti

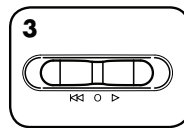

Kun silppuaminen on päättynyt, aseta POIS (O) -asentoon



Käynnistyslukko estää väärästä käytöstä johtuvat onnettomuudet.



Odoti, että silppuri pysähtyy, paina Virrankatkaisu (O) -painiketta ja liu'uta



Avaa lukitus liu'uttamalla musta painike ylös. Irrota silppurin pistoke aina käytön jälkeen turvallisuuden lisäämiseksi.

TUOTTEEN HUOLTO

SILPPURIN VOITELU



Kaikkien ristiinleikkusilppurien optimaalinen toiminta edellyttää öljyämistä. Jos laitetta ei öljytä, sen silppuamiskapasiteetti voi heikentyä, silppuamisen aikana voi kuulua asiaankuulumattomia ääniä ja laite saattaa lopulta lakata toimimasta. Välttääksesi nämä ongelmat suosittelemme silppurin öljyämistä aina silppusäiliön tyhjentämisen yhteydessä.

VOITTELE ALLA MAINITUN MUKAISESTI JA TOISTA KAHDESTI

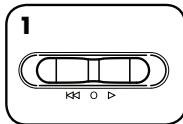

Paina Virrankatkaisu (O) -painiketta

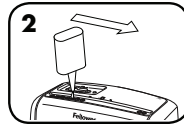

*Voitele syöttöaukko öljyllä

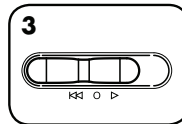

Paina Peruutus (<<) -painiketta ja pidä sitä alhaalla 2-3 sekuntia



VAROVAISUUTTA

*Käytä vain suuttimellisessa pulossa olevaa aerosolitonta kasviöljyä, kuten Fellowes 35250



VIANMÄÄRITYS

PAPERITUKOS

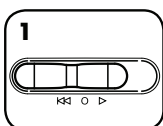

Aseta Peruutus (<<) -asentoon 2 - 3 sekunnin ajaksi

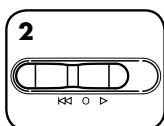

Vedä ja työnnä paperia hitaasti edestakaisin

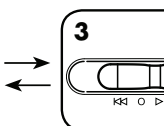

Aseta POIS (O) -asentoon ja irrota pistoke

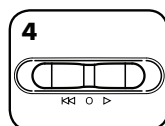

Vedä silppuamaton paperi varovasti paperin syöttöaukosta. Aseta pistoke

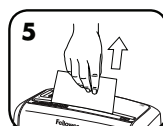

Aseta Automaattikäynnistys päällä (>) -asentoon ja pala takaisin silppuamiseen

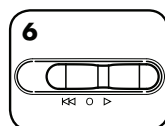

Silppuri ei käynnisty:

Varmista, että ohjauskytkin on Automaattinen käynnistys (>) -asennossa.

Varmista, että käynnistyslukko on avattuna.

Varmista, että silppurin pääosa on asetettu oikein. Tarkista, onko paperitukosia.

Poista ja tyhjennä silppusäiliö.

Anna moottorin jäähtyä 30 minuuttia.

TUOTTEEN RAJOITETTU TAKUU

Rajoitettu takuu: Fellowes, Inc. -yhtiön ("Fellowes") takuu kattaa koneen leikkuuterien materiaali- ja valmistusvialta 1 vuoden tuotteen alkuperäisestä ostopäivästä lukien. Fellowesin takuu kattaa koneen leikkuuterien materiaali- ja valmistusvialta 3 vuodeksi tuotteen alkuperäisestä ostopäivästä lukien. Jos osassa havaitaan vika takuuajana, ainoana ja yksinomaisena ratkaisuna on viallisen osan korjaus tai vaihto Fellowesin valinnan mukaan ja kustannuksella. Takuu ei kata väärinkäyttöä, virheellistä käsittelyä, tuotteen vakiintuneista käyttötavoista poikkeavaa käyttöä, silppurin käyttöä epäasianmukaisella virtalähteellä (muu kuin tuotetarrassa on mainittu) tai valtuuttamatonta korjausta. Fellowes pitää oikeuden veloittaa asiakkaalta mahdolliset lisäkustannukset, jotka

aiheutuvat siitä, että Fellowes toimittaa osia tai palveluja muuhun kuin siihen maahan, jossa valtuutettu jälleenmyyjä on tuotteen aluerin myynyt. KAIKKIEN HILJAISTEN TAKUIDEN, MUKAAN LUKIEN KAUPALLISTAMINEN TAI SOVELTUVUUS TIETTYÄ TARKOITUSTA VARTEN, KESTO ON SITEN RAJATTU EDELLÄ MÄÄRÄTYN TAKUUAJAN MUKAISESTI. Fellowes ei vastaa missään tapauksessa tästä tuotteesta johtuvista välillisistä tai tahattomista vahingoista. Tämä takuu antaa käyttäjälle erityiset lainmukaiset oikeudet. Tämän takuun kesto ja ehdot ovat voimassa maailmanlaajuisesti lukuun ottamatta paikallisen lainsäädännön edellyttämiä erilaisia rajoituksia tai ehtoja. Lisätietoja tai takuunalaisia palveluja on saatavissa meiltä tai jälleenmyyjältäsi.

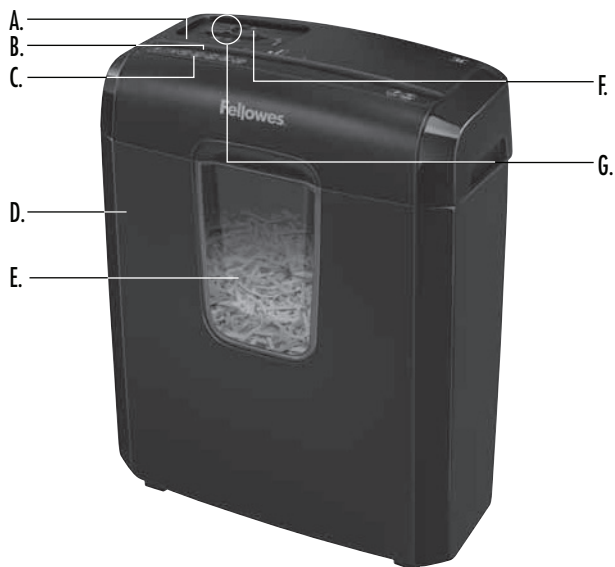

FORKLARING

- A. Makuleringshode
- B. Papir/Kortinngang
- C. Se sikkerhetsinstrukser nedenfor
- D. Beholder
- E. Vindu
- F. Sikkerhetslås

- G. Kontrollbryter
 - ⏪ 1. Revers
 - 2. Av
 - ▶ 3. Automatisk på (grønn)
 - ⚡ 4. Overoppheting (rød)



For å løse trykkes knappen ned

Av sikkerhetsmessige årsaker vil makuleringsmaskinen kun virke hvis makuleringshodet er i riktig stilling og brukes med levert papirkurv.

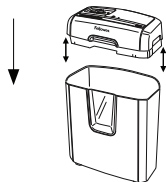

KAPASITET

Makulerer: Papir, plast kredittkort, stifter og små binders

Vil ikke makulere: åpnet søppelpost, kontinuerlige skjemaer, klebende etiketter, transparenter, CD-er/DVD-er, papp, store binderser, laminater, mapper, røntgen- eller annen plast enn ovennevnte

Papirmakuleringsstørrelse:





Confetti-kutt..... 4 x 35mm

Maks.:

Ark pr. omgang 6*
Kort pr. omgang 1*
Papirbredde 220 mm

*70 g, A4-papir ved 220-240 v, 50/60 Hz, 0,8 ampere; tyngre papir, fuktighet eller annen spenning enn den som er oppgitt kan redusere kapasiteten. Anbefalt, maksimal daglig bruk: 30 ark; 5 kortomganger.

⚠ ADVARSEL: VIKTIGE SIKKERHETSANVISNINGER — Leses før bruk!

-  • Drifts-, vedlikeholds- og servicekrav er oppgitt i brukerhåndboken. Les hele brukerhåndboken før makulatoren tas i bruk.
-  • Oppbevares utilgjengelig for barn og kjæledyr. Hold hendene borte fra papirinnføringen. Slå alltid av eller koble fra makulatoren når den ikke er i bruk.
-  • Hold fremmedlegemer - hansker, smykker, klær, hår osv. - på trygg avstand fra makuleringsinngangene. Hvis en gjenstand kommer inn i toppåpningen, slår du på Revers (⏪) for å kjøre ut gjenstanden igjen.
-  • BRUK IKKE aerosolprodukter, petroleumsbaserte smøremidler eller aerosolbaserte smøremidler på eller i nærheten av makuleringsmaskinen. BRUK IKKE "TRYKKLUFT" eller "LUFTSPRAY" PÅ MAKULERINGSMASKINEN. Damp fra drivmidler og petroleumsbaserte smøremidler kan ta fyr og forårsake alvorlig skade.
-  • Makulatoren må ikke brukes hvis den er skadet eller defekt. Makulatoren må ikke demonteres. Makulatoren må ikke plasseres i nærheten av, eller over varme- eller vannkilder.
- Unngå å berøre åpne skjæreblader under makuleringshodet.
- Makulatoren skal kobles til en stikkontakt eller uttak med spenning og strømstyrke som angitt på etiketten. Stikkontakten eller uttaket må være i nærheten av utstyret, og være lett tilgjengelig. Strømomformere, transformatorer eller skjøteledninger må ikke brukes sammen med dette produktet.
- BRANNFARE — IKKE makuler gratulasjonskort, osv. med lyd-chips eller batterier.
- Kun til bruk innendørs.
- Trekk shredder før rengjøring eller vedlikehold.

GRUNNLEGGENDE BRUK AV MAKULATOREN



Kontinuerlig drift:
3 minutter maks.

MERK: Makuleringsmaskinen går kort etter hver omgang for å fri inngangen. Kontinuerlig drift utover 3 minutter vil utløse en 30 minutters nedkjølingsperiode.

PAPIR/KORT

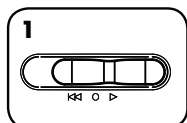

Trykk på Auto-På (▷)

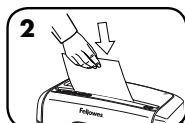

Mat papir/kartong direkte inn i papiringgangen og slipp

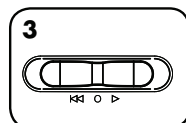

Når du er ferdig med å makulere, sett bryteren på AV (○)



Sikkerhetslås forhindrer utilsiktet drift. For å stille, vent til makuleringen stopper, still kontrollbryteren på Av (○), og skyv ned den svarte knappen. For å låse opp føres den svarte knappen opp. For mer sikkerhet, trekk alltid ut støpselet til makuleringsmaskinen etter bruk.

PRODUKTVEDLIKEHOLD

SMØRE MAKULATOREN

Alle kryssmakuleringsknivene trenger olje for best mulig ytelse. Dersom de ikke blir smurte, vil maskinen få redusert arkkapasitet, forstyrrende støy ved makulering, og kan slutte å kjøre. For å unngå disse problemene, anbefaler vi at du oljer makulatoren hver gang du tømmer avfallskurven.

FØLG SMØREPROSEDYREN NEDENFOR, OG GJENTA TO GANGER

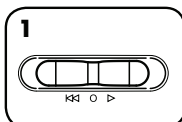

Still på Av (○)

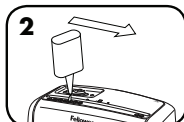

*Påfør olje over inngangen

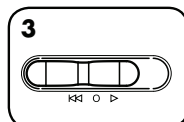

Still på Revers (◀◀) i 2-3 sekunder



***Bruk kun non-aerosol vegetabilsk olje i en lang dysebeholder slik som Fellowes 35250**



PROBLEMLØSNING

PAPIRFASTKJØRING

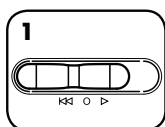

Sett bryteren i Revers (◀◀) i 2-3 sekunder

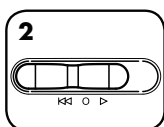

Skift sakte mellom forover og revers

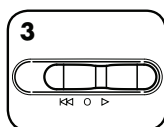

Sett bryteren til Av (○), og trekk ut støpselet

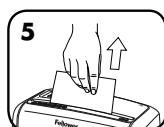
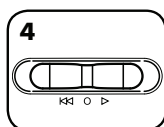

Trekk forsiktig ut ukuttet papir fra papiringgangen. Sett inn støpselet

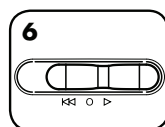

Sett på Auto-På (▷) og gjenoppta makulering

Makuleringsmaskinen starter ikke:

Se til at bryteren står på auto-stilling (▷).

Se til at sikkerhetslåsen står på ulåst (grønn) stilling.

Se til at hodet sitter riktig på kurven. Kontroller for fastkjøring.

Fjern og tøm kurven.

Vent i 30 minutter for å la motoren kjøles ned.

BEGRENSET PRODUKTGARANTI

Begrenset garanti: Fellowes, Inc. ("Fellowes") garanterer at maskindelen er fri for defekter i materiale og utførelse, og leverer service og støtte i 1 år fra kjøpsdato for den opprinnelige kjøperen. Fellowes garanterer at skjærebladene på maskinen er fri for defekter i materiale og utførelse i 3 år fra kjøpsdato for den opprinnelige kjøperen. Hvis det skulle oppstå defekter på noen del i garantiperioden, vil den eneste og eksklusive godtgjørelsen være reparasjon eller utskifting av denne, etter Fellowes' valg og for selskapets regning. Denne garantien er ikke gyldig hvis makulatoren er misbrukt, håndtert på feil måte, hvis bruksstandardene for produktet ikke er fulgt, hvis det er brukt feil strømtilførsel til makulatoren (som ikke er oppført på etiketten) eller ikke-autoriserte reparasjoner. Fellowes forbeholder seg retten til å kreve kunden for eventuelle

ekstrakostander som Fellowes påløper for å skaffe deler eller tjenester utenfor landet der makulatoren ble solgt av en autorisert forhandler. ENHVER UNDERFORSTÅTT GARANTI, INKLUDERT DET SOM MÅTTE GJELDE SALGBARHET ELLER EGNETHET FOR ET BESTEMT FORMÅL, ER HERVED BEGRENSET TIL VARIGHETEN AV DEN AKTUELLE GARANTIPERIODEN SOM ER ANGIT OVENFOR. Fellowes skal ikke under noen omstendighet kunne holdes ansvarlig for følgeskader eller tilfældige skader som kan tilskrives dette produktet. Denne garantien gir deg visse juridiske rettigheter. Garantien varighet, vilkår og betingelser er gyldige verden over, unntatt der hvor lokale lover måtte pålegge ulike begrensninger, restriksjoner eller betingelser. Ta kontakt med oss eller forhandleren for mer informasjon, eller for å få service ifølge garantien.

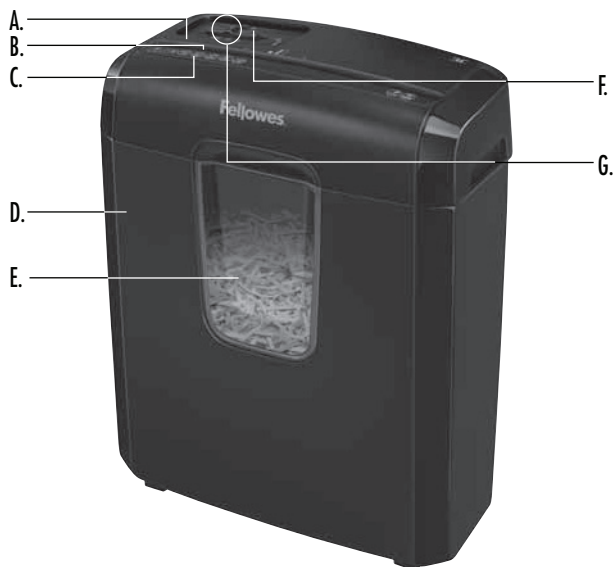

PODZESPOŁY

- | | |
|--|-----------------------------------|
| A. Głowica niszczarki | G. Przełącznik sterowania |
| B. Szczelina na papier/karty | ◀◀ 1. Wstecz |
| C. Patrz instrukcje bezpieczeństwa niżej | ○ 2. WYŁ. |
| D. Kosz | ▶ 3. Automatyczny start (zielona) |
| E. Okienko | ⏴ 4. Przegrzanie (czerwona) |
| F. Blokada bezpieczeństwa | |



Ze względów bezpieczeństwa niszczarka działa tylko wtedy, gdy głowica niszczarki znajduje się w prawidłowym położeniu na dostarczonym koszu.

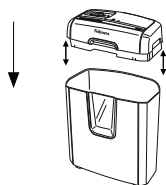

MOŻLIWOŚCI

Niszczy: Papier, plastikowe karty kredytowe, zszywacze i małe spinacze do papieru

Nie niszczy: Nieotwartych przesyłek poczty masowej, ciągłych formatów, etykiet samoprzylepnych, slajdów, gazet, płyt CD/DVD, kartonu, dużych spinaczy do papieru, materiałów laminowanych, teczek na dokumenty, klisz rentgenowskich lub wyrobów plastikowych innych niż wymienione powyżej

Rozmiary cięcia:

Ścinki 4 x 35 mm

Maksymalnie:

Liczba kartek ciętych jednorazowo 6*

Liczba kart ciętych jednorazowo 1*

Szerokość papieru 220 mm

*Papier A4 o gramaturze 70 g, przy napięciu 220-240 V, 50/60 Hz, 0,8Amps; cięższy papier, większa wilgotność lub inny prąd niż znamionowy może zmniejszyć wydajność. Maksymalna zalecana liczba cięć dziennie: 30 arkuszy; 5 kart kredytowych.

⚠ OSTRZEŻENIE: WAŻNE WSKAZÓWKI DOTYCZĄCE BEZPIECZEŃSTWA — przeczytać przed użyciem!



• Wymagania dotyczące działania, konserwacji oraz serwisowania są zawarte w instrukcji obsługi. Przed użyciem niszczarki przeczytać całą instrukcję obsługi.



• Przechowywać z dala od dzieci i zwierząt domowych. Nie zbliżać rąk do szczeliny wejściowej. Zawsze, gdy urządzenie nie jest używane, przełączyć do pozycji wyłączonej lub odłączyć od sieci.



• Nie zbliżać nieodpowiednich przedmiotów – rękawic, biżuterii, ubrania, włosów, itd. do szczeliny niszczarki. W razie wciągnięcia takiego przedmiotu przez otwór górny ustawić przełącznik w położeniu Cofanie (◀◀) i przytrzymać go do momentu wysunięcia przedmiotu.



• NIE używać do czyszczenia niszczarki ani w jej pobliżu aerozoli, smarów na bazie ropy naftowej ani smarów w sprayu. DO CZYSZCZENIA NISZCZARKI NIE UŻYWAĆ SPRĘŻONEGO POWIETRZA. Opary nośników lub smarów na bazie ropy naftowej mogą się zapalić, powodując ciężkie obrażenia.



• Nie włączać uszkodzonej lub wadliwie działającej niszczarki. Nie demontować niszczarki. Nie umieszczać niszczarki w pobliżu lub nad źródłem ciepła lub wody.

• W niszczarkach tnących na ścinki unikać dotykania ostrzy tnących widocznych pod głowicą.

• Niszczarkę należy podłączyć do gniazda ściennego bądź gniazda, w którym napięcie i natężenie prądu są zgodne z wartościami znamionowymi, podanymi na etykietce. Gniazdo musi znajdować się w pobliżu urządzenia i być łatwo dostępne. Wraz z produktem nie należy używać przetworników, transformatorów ani przedłużaczy.

• ZAGROŻENIE POŻAROWE — NIE niszczyć kartek z życzeniami zawierających układy dźwiękowe lub baterie.

• Wyłącznie do użytku w pomieszczeniach.

• Odłączyć niszczarki przed przystąpieniem do czyszczenia lub serwisowania.

PODSTAWY DZIAŁANIA NISZCZARKI



Praca ciągła:

Maksymalnie 3 minut

UWAGA: Po każdym cięciu niszczarka jeszcze krótko pracuje, aż szczelina wejściowa zostanie opróżniona. Praca ciągła powyżej 3 min spowoduje automatycznie 30 minutową przerwę na ochłodzenie maszyny.

PAPIER/KARTY

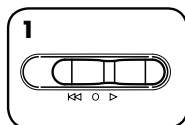

1 Ustawić włącznik w położeniu Automatyczny start (▷)

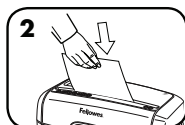

2 Włożyć papier/kartę prosto do szczeliny wejściowej na papier i cofnąć rękę

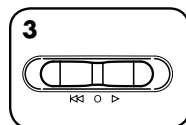

3 Po zakończeniu ustawić przełącznik w położeniu WYŁ. (○)



Blokada bezpieczeństwa zapobiega przypadkowemu uruchomieniu. Aby ją włączyć, należy odczekać na zakończenie niszczenia, ustawić przełącznik sterowania w położeniu Wyłączone (○), a następnie przesunąć czarny przycisk w dół. Aby wyłączyć blokadę, należy przesunąć czarny przycisk w górę. Zawsze odłączać od sieci po użyciu, aby zapewnić większe bezpieczeństwo.

KONSERWACJA URZĄDZENIA

OLIWIENIA NISZCZARKI



Ostrza tnące na ścinki wymagają oliwienia do osiągnięcia optymalnych parametrów pracy. Jeżeli nie są oliwione, niszczarka może przyjmować mniejszą liczbę arkuszy, pracować głośno podczas niszczenia, a po pewnym czasie przestać działać. Aby uniknąć takich usterek, zalecamy smarowanie niszczarki przy każdym opróżnieniu kosza na ścinki.

WYKONAĆ PONIŻSZĄ PROCEDURĘ NAKŁADANIA OLEJU I POWTÓRZYĆ DWUKROTNIE

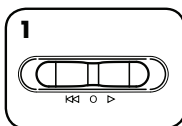

1 Ustawić włącznik w położeniu Wyłączenie (○)

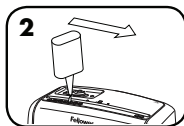

2 *Nanieść olej na noże widoczne w szczelnie wejściowej

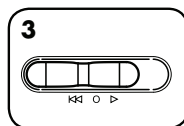

3 Ustawić włącznik w położeniu Cofanie (◀◀) na 2-3 sekundy



UWAGA

*Stosować olej roślinny w pojemniku z długą końcówką (nie w aerozolu) np. Fellowes 35250



ROZWIĄZYWANIE PROBLEMÓW

BLOKADA PAPIERU

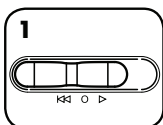

1 Ustawić włącznik w położeniu Cofanie (◀◀) na 2-3 sekundy

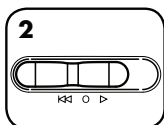

2 Na przemian wykonywać ruchy do przodu i do tyłu

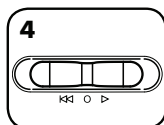
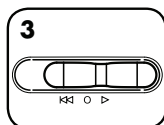

4 Ustawić włącznik w położeniu Wyłączone (○) i odłączyć niszczarkę od sieci

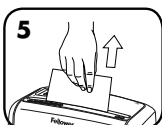

5 Delikatnie wyciągnąć papier z podajnika papieru. Podłączyć niszczarkę do sieci

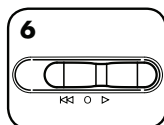

6 Ustawić włącznik w położeniu Automatyczny start (▷) i wznowić niszczenie

Niszczarka nie uruchamia się:

Sprawdzić, czy przełącznik ustawiony jest w położeniu Automatyczny Start (▷).

Sprawdzić, czy blokada bezpieczeństwa znajduje się w pozycji odblokowania.

Upewnić się, że głowica została poprawnie założona na kosz. Sprawdzić, czy nie ma zacięcia.

Wyjąć i opróżnić kosz.

Odczekać 30 minut, aż silnik się ochłodzi.

OGRANICZONA GWARANCJA NA PRODUKT

Gwarancja ograniczona: Firma Fellowes, Inc. („Fellowes”) gwarantuje, że części niszczarki pozbawione są wad materiałowych i wykonawczych oraz zapewnia usługi wsparcia technicznego i serwisowe przez 1 roku od dnia zakupu przez pierwszego użytkownika. Firma Fellowes gwarantuje, że ostrza tnące niszczarki nie wykażą wad materiałowych i wykonawczych przez 3 lat od dnia zakupu przez pierwszego użytkownika. Jeżeli w okresie gwarancji jakkolwiek część urządzenia okaże się uszkodzona, użytkownikowi przysługuje wyłącznie prawo naprawy lub wymiany uszkodzonej części na koszt i zgodnie z decyzją firmy Fellowes. Niniejsza gwarancja nie obowiązuje w przypadku nieprawidłowego posługiwania się, eksploatacji, niezgodności z normami użytkowania, zastosowania do uruchomienia niszczarki niewłaściwego rodzaju zasilania (innego niż wymieniony na etykiecie) lub nieautoryzowanej naprawy. Fellowes zastrzega sobie prawo do

obciążania użytkowników wszelkimi dodatkowymi kosztami poniesionymi przez firmę Fellowes w związku z koniecznością dostarczenia części zamiennych lub serwisowania niszczarki poza krajem, w którym została ona sprzedana przez autoryzowanego sprzedawcę. WSKAZANE DOROZUMIANE GWARANCJE, ŁĄCZNIE Z GWARANCJĄ ZDATNOŚCI HANDLOWEJ I ZDATNOŚCI DO OKREŚLONEGO UŻYTKU SĄ NINIEJSZYM OGRANICZONE W CZASIE DO PODANEGO POWYŻEJ OKRESU TRWANIA ODPOWIEDNIEJ GWARANCJI. W żadnym razie firma Fellowes nie będzie ponosiła odpowiedzialności za szkody wtórne ani uboczne powiązane z urządzeniem. Niniejsza gwarancja daje użytkownikowi konkretne prawa. Czas trwania i warunki niniejszej gwarancji obowiązują na całym świecie, z wyjątkiem sytuacji, gdy lokalne przepisy nakładają inne ograniczenia lub warunki. W razie dalszych pytań lub konieczności wezwania serwisu prosimy o kontakt z nami lub dostawcą urządzenia.

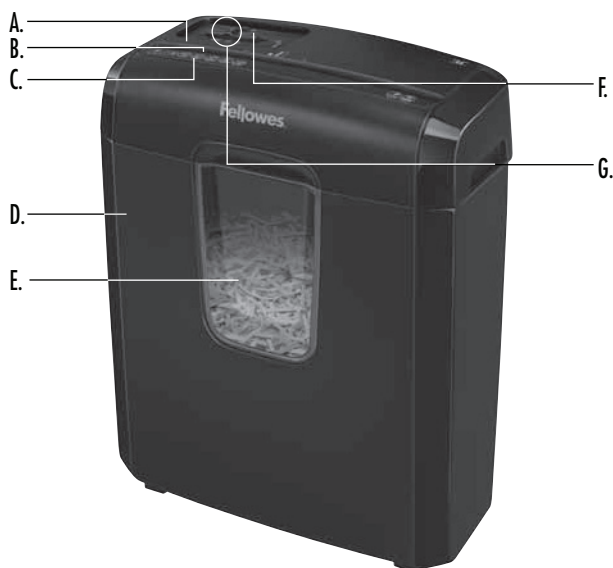

По соображениям техники безопасности уничтожитель работает только в том случае, если режущий блок уничтожителя находится в правильном положении и используется с входящей в комплект корзиной.

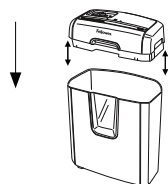

ПОЯСНЕНИЯ

- A. Режущий блок уничтожителя
B. См. представленные далее правила техники безопасности
C. Загрузочный проем для бумаги/карт
D. Контейнер
E. Люк
F. Предохранительный замок
- G. Переключатель управления
 1. Реверс
 2. Выкл
 3. Авто-вкл. (зеленый)
 4. Перегрев (красный)



ВОЗМОЖНОСТИ

Измельчает: бумагу, пластиковые кредитные карты, скобки для степлеров и небольшие канцелярские скрепки

Не измельчает: не вскрытую ненужную корреспонденцию, бесконечные формуляры, клейкие этикетки, прозрачные пленки, газеты, CD/DVD-диски, картон, большие канцелярские скрепки, ламинатный пластик, папки для бумаг, рентгеновские снимки и не указанные выше виды пластика

Размер фрагментов бумаги:

Резка на конфетти..... 4 x 35 мм

Максимум:

Листов за проход..... 6*
Карт за проход..... 1*
Ширина бумаги 220 mm

*Бумага 70 г/м² при 220-240 В, 50/60 Гц, 0,8 А; более высокая плотность бумаги, повышенная влажность или отклонение напряжения сети от номинального значения могут уменьшить производительность. Рекомендуемая максимальная дневная нагрузка: 30 листов; 5 карт.

ПРЕДУПРЕЖДЕНИЕ: ВАЖНЫЕ ПРАВИЛА ТЕХНИКИ БЕЗОПАСНОСТИ — прочтите перед использованием!

- Требования по эксплуатации, техническому обслуживанию и ремонту изложены в руководстве по эксплуатации. Перед эксплуатацией измельчителей необходимо полностью прочесть руководство по эксплуатации.
- Не подпускайте детей и животных к измельчителю. Не подносите руки близко к загрузочному проему. Если измельчитель не используется, отключайте его от сети или устанавливайте переключатель в положение Выкл.
- Не допускайте случайного попадания посторонних предметов – перчаток, ювелирных изделий, одежды, волос и т. д. – в загрузочные проемы измельчителя. При попадании предмета в верхний проем переключите устройство в режим Реверс () , чтобы извлечь предмет.
- ЗАПРЕЩЕНО использовать аэрозоли, смазку на основе нефтепродуктов или в виде спрея около измельчителя. ЗАПРЕЩАЕТСЯ РАСПЫЛЯТЬ СЖАТЫЙ ВОЗДУХ НА ИЗМЕЛЬЧИТЕЛЬ. Испарения от топлива или смазки на основе нефтепродуктов могут воспламениться и привести к серьезным травмам.
- Не используйте измельчитель, если он поврежден или неисправен. Не разбирайте измельчитель. Не устанавливайте около источников тепла, воды или над ними.
- Не касайтесь открытых ножей под режущим блоком.
- Измельчитель должен быть подключен к настенной сетевой розетке, напряжение и сила тока в которой соответствуют указанным на маркировке. Сетевая розетка должна быть установлена в легкодоступном месте рядом с устройством. Запрещается подключать данное устройство к сети через преобразователи энергии, трансформаторы или удлинители.
- ОПАСНОСТЬ ВОЗГОРАНИЯ — ЗАПРЕЩАЕТСЯ измельчать поздравительные открытки со звуковыми микросхемами или батарейками.
- Для использования только в помещениях.
- Перед чисткой или обслуживанием необходимо отключить измельчитель от сети питания.

ОСНОВНЫЕ ОПЕРАЦИИ, ВЫПОЛНЯЕМЫЕ ИЗМЕЛЬЧИТЕЛЕМ



Время непрерывной работы:
не более 3 минут

ОБРАТИТЕ ВНИМАНИЕ: после каждого прохода уничтожитель работает некоторое время вхолостую для очистки загрузочного проема. После непрерывной работы более 3 минут включается 30 минутный период охлаждения.

БУМАГА/КРЕДИТНЫЕ КАРТЫ

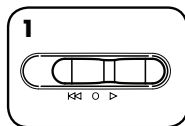

1 Установите режим Авто-вкл. (▷)

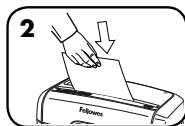

2 Вставьте бумагу/карточку прямо в загрузочный проем для бумаги и отпустите

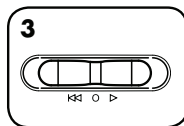

3 После завершения измельчения установите выключатель в положение Выкл. (○)

Защитная блокировка предотвращает случайную эксплуатацию. Для установки подождите полной остановки уничтожителя, установите переключатель в положение Выкл (○), затем передвиньте черную кнопку вниз. Для отпирания переместите черную кнопку вверх. Для большей безопасности всегда выключайте уничтожитель из розетки после пользования.

ТЕХНИЧЕСКОЕ ОБСЛУЖИВАНИЕ УСТРОЙСТВА

СМАЗКА ИЗМЕЛЬЧИТЕЛЯ



Для наиболее качественной работы любого измельчителя с поперечной резкой необходима смазка. Если масло в системе отсутствует, производительность устройства падает, оно издает резкий шум при работе и в конце концов может прекратить работать. Во избежание таких проблем мы рекомендуем вам смазывать устройство каждый раз, когда вы опустошаете контейнер для отходов.

ВЫПОЛНИТЕ СЛЕДУЮЩИЕ ПРОЦЕДУРЫ СМАЗКИ И ПОВТОРИТЕ ИХ ДВАЖДЫ

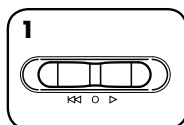

1 Установите переключатель в положение Выкл. (○)

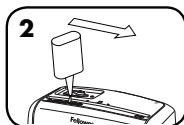

2 *Нанесите слой масла по всему загрузочному проему

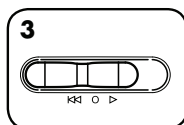

3 Включите режим Реверса (◀◀) на 2-3 секунды



ВНИМАНИЕ!

*Используйте только неаэрозольное растительное масло в масленке с длинным носиком, например Fellowes 35250



УСТРАНЕНИЕ НЕПОЛАДК

ЗАТОР БУМАГИ

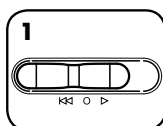

1 Включите режим Реверс (◀◀) на 2-3 секунды

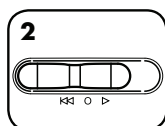

2 Медленно переключайте направление движения попеременно вперед-назад

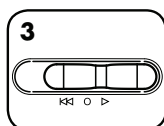

3 Установите переключатель в положение Выкл. (○) и отключите устройство от сети

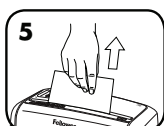
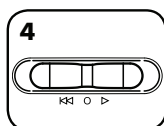

4 Аккуратно вытяните неразрезанную бумагу из загрузочного проема. Включите в сеть

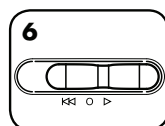

5 Установите режим Авто-вкл. (▷) и возобновите измельчение

Уничтожитель не запускается:

Убедитесь в том, что переключатель находится в автоматическом режиме (▷).

Убедитесь, что предохранительный замок находится в положении «открыто».

Убедитесь, что режущий блок уничтожителя правильно расположен на корзине. Проверьте, не застряла ли бумага.

Снимите и освободите корзину.

Подождите 30 минут, чтобы остыл мотор.

ОГРАНИЧЕННАЯ ГАРАНТИЯ НА ИЗДЕЛИЕ

Ограниченная гарантия. Компания Fellowes, Inc. ("Fellowes") гарантирует отсутствие дефектов материалов и производственных дефектов деталей устройства и предоставляет обслуживание и техническую поддержку на протяжении 1 года со дня его приобретения первоначальным покупателем. Компания Fellowes гарантирует отсутствие дефектов материалов и производственных дефектов режущих ножей устройства на протяжении 3 лет со дня его приобретения первоначальным покупателем. Если в течение гарантийного срока будет обнаружен дефект какой-либо детали, вы имеете право только и исключительно на ремонт или замену дефектной детали по усмотрению и за счет компании Fellowes. Данная гарантия не распространяется на случаи неправильной эксплуатации, неправильного обращения, несоблюдения эксплуатационных норм, эксплуатации измельчителя при ненадлежащих параметрах электропитания (отличных от указанных на этикетке), а также несанкционированного ремонта. Компания Fellowes оставляет за собой право

взыскивать с покупателей любые дополнительные расходы, понесенные ею в связи с предоставлением запчастей или услуг за пределами страны первоначальной продажи измельчителя авторизованным дилером компании. **НАСТОЯЩИЙ ДОКУМЕНТ ОГРАНИЧИВАЕТ ДЕЙСТВИЕ ЛЮБОЙ ПОДРАЗУМЕВАЕМОЙ ГАРАНТИИ, В ТОМ ЧИСЛЕ ГАРАНТИИ ТОВАРНОГО СОСТОЯНИЯ ИЛИ ПРИГОДНОСТИ ДЛЯ ИСПОЛЬЗОВАНИЯ В ОПРЕДЕЛЕННЫХ ЦЕЛЯХ, УКАЗАННЫМ ВЫШЕ СООТВЕТСТВУЮЩИМ ГАРАНТИЙНЫМ СРОКОМ.** Компания Fellowes ни при каких обстоятельствах не несет ответственности ни за какой косвенный или случайный ущерб, связанный с данным изделием. Данная гарантия дает вам определенные юридические права. Продолжительность и условия данной гарантии действительны по всему миру, кроме тех стран, где местное законодательство может налагать иные ограничения или условия. Для получения более подробной информации или обслуживания по данной гарантии обратитесь к нам или к обслуживающему вас дилеру.

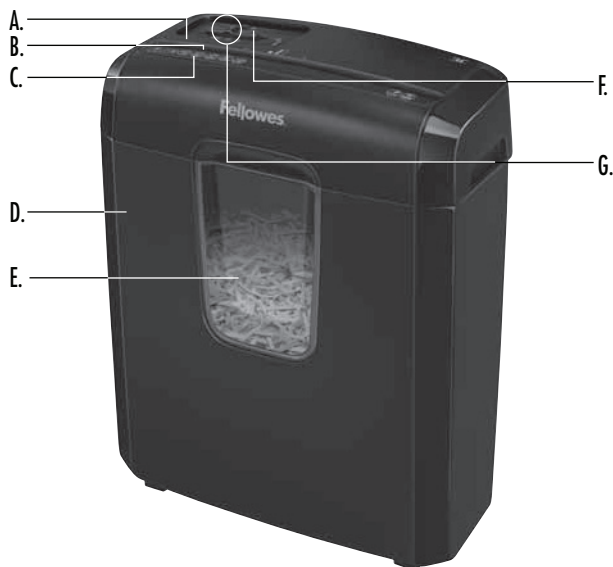

Για λόγους ασφαλείας, ο καταστροφέας θα λειτουργήσει μόνο εάν η κεφαλή του καταστροφέα είναι στη σωστή θέση και χρησιμοποιείται με το παρεχόμενο καλάθι.

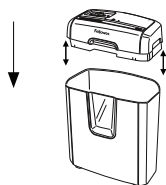

ΠΛΗΚΤΡΟ

- | | |
|--|---------------------------------|
| A. Κεφαλή καταστροφέα
εγγράφων | G. Διακόπτης ελέγχου |
| B. Δείτε τις οδηγίες
ασφαλείας παρακάτω | ⏪ 1. Αναστροφή |
| C. Είσοδος για χαρτί/κάρτες | ⏩ 2. Κλειστό |
| D. Δοχείο | ⏮ 3. Αυτόματο-Ανοικτό (πράσινο) |
| E. Παράθυρο | ⏭ 4. Υπερθέρμανση (κόκκινο) |
| F. Κλείδωμα ασφαλείας | |



ΔΥΝΑΤΟΤΗΤΕΣ

Καταστρέφει: Χαρτί, πλαστικές πιστωτικές κάρτες, συρραπτήρες και μικρούς συνδετήρες χαρτιού

Δεν καταστρέφει: Κλειστούς φακέλους ανεπιθύμητης αλληλογραφίας, συνεχές χαρτί/φόρμες, αυτοκόλλητες ετικέτες, διαφάνειες, εφημερίδες, CD/DVD, χαρτόνια, μεγάλους συνδετήρες χαρτιού, πλαστικοποιημένα έντυπα, φακέλους εγγράφων, ακτινογραφίες ή πλαστικά εκτός από αυτά που αναφέρονται παραπάνω

Μέγεθος χαρτιού προς καταστροφή:

Εγκάρσια κοπή 4 x 35 mm

Μέγιστες τιμές:

Φύλλα ανά πέρασμα 6*
Κάρτες ανά πέρασμα 1*
Πλάτος χαρτιού 220 mm

* 70 g (A4) χαρτί σε τάση 220-240 v, 50/60 Hz, 0,8Amps. Βαρύτερο χαρτί, υγρασία ή τάση διαφορετική από την καθορισμένη, μπορούν να μειώσουν τις δυνατότητες κοπής.
Μέγιστη συνιστώμενη καθημερινή χρήση: 30 φύλλα; 5 κάρτες.

⚠️ ΠΡΟΕΙΔΟΠΟΙΗΣΗ: ΣΗΜΑΝΤΙΚΕΣ ΟΔΗΓΙΕΣ ΑΣΦΑΛΕΙΑΣ — Διαβάστε πριν από τη χρήση!



• Οι απαιτήσεις λειτουργίας, συντήρησης και επισκευών καλύπτονται στο εγχειρίδιο οδηγιών. Διαβάστε ολόκληρο το εγχειρίδιο οδηγιών πριν το χειρισμό του καταστροφέα.



• Διατηρείτε τον καταστροφέα μακριά από παιδιά και κατοικίδια ζώα. Διατηρείτε τα χέρια σας μακριά από την είσοδο χαρτιού. Να απενεργοποιείτε πάντα τον καταστροφέα ή να τον αποσυνδέετε από την πρίζα όταν δεν τον χρησιμοποιείτε.



• Διατηρείτε ξένα αντικείμενα - γάντια, κοσμήματα, ρούχα, μαλλιά, κλπ - μακριά από οποιαδήποτε ανοίγματα του καταστροφέα εγγράφων. Εάν κάποιο αντικείμενο εισέλθει στο επάνω άνοιγμα, θέστε τον διακόπτη στη θέση αναστροφής (⏪) για να βγει το αντικείμενο.



• ΜΗΝ χρησιμοποιείτε αεροζόλ, προϊόντα με βάση το πετρέλαιο ή λιπαντικά με αεροζόλ στον καταστροφέα ή κοντά σε αυτόν. ΜΗΝ ΧΡΗΣΙΜΟΠΟΙΕΙΤΕ "ΣΥΜΠΙΕΣΜΕΝΟ ΑΕΡΑ" Η "ΣΠΡΕΙ ΠΕΠΙΕΣΜΕΝΟΥ ΑΕΡΑ" ΣΤΟΝ ΚΑΤΑΣΤΡΟΦΕΑ. Ατμοί από προωθητικά και λιπαντικά με βάση το πετρέλαιο μπορεί να αναφλεγθούν προκαλώντας σοβαρούς τραυματισμούς.



• Μη χρησιμοποιείτε τον καταστροφέα αν έχει πάθει ζημιά ή αν είναι ελαττωματικός. Μην αποσυναρμολογείτε τον καταστροφέα. Μην τοποθετείτε τον καταστροφέα κοντά ή πάνω από πηγή θερμότητας ή νερού.

• Αποφεύγετε την επαφή με τις εκτεθειμένες λεπίδες κοπής κάτω από την κεφαλή του καταστροφέα.

• Ο καταστροφέας πρέπει να συνδέεται σε μια πρίζα του τοίχου ή σε υποδοχή που παρέχει την τάση και ένταση ρεύματος που καθορίζονται στην πινακίδα. Η πρίζα ή υποδοχή πρέπει να είναι εγκατεστημένη κοντά στον εξοπλισμό και να είναι εύκολα προσβάσιμη. Δεν πρέπει να χρησιμοποιούνται μετατροπείς ηλεκτρικής τάσης, μετασχηματιστές ή καλώδια επέκτασης με αυτό το προϊόν.

• ΚΙΝΔΥΝΟΣ ΦΩΤΙΑΣ - ΜΗΝ καταστρέφετε ευχετήριες κάρτες με ηλεκτρονικά κυκλώματα ήχου ή μπαταρίες.

• Μόνο για εσωτερική χρήση.

• Αποσυνδέστε τον καταστροφέα από την πρίζα πριν τον καθαρισμό ή τη συτήρησή του.

ΒΑΣΙΚΗ ΛΕΙΤΟΥΡΓΙΑ ΚΑΤΑΣΤΡΟΦΗΣ



Συνεχής λειτουργία:

Έως 3 λεπτά - μέγιστη

ΣΗΜΕΙΩΣΗ: Ο καταστροφέας λειτουργεί για σύντομο διάστημα μετά από κάθε πέρασμα για να καθαριστεί η είσοδος. Η συνεχιζόμενη λειτουργία για πάνω από 3 λεπτά θα ενεργοποιήσει μια περίοδο ψύξης / ανάκτησης 30 λεπτών.

ΧΑΡΤΙ / ΚΑΡΤΑ

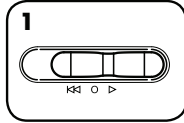

Πιέστε το κουμπί Αυτόματο - Ανοικτό (▷)



Τροφοδοτήστε το χαρτί / κάρτα ίσια στην είσοδο χαρτιού και αφήστε το

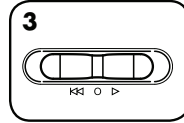

Όταν τελειώσετε την καταστροφή, γυρίστε τον διακόπτη στην κλειστή θέση ΚΛΕΙΣΤΟ (◁)

🔒 Το κλειδί ασφαλείας αποτρέπει την απροσδόκητη λειτουργία. Για ρύθμιση, περιμένετε να σταματήσει ο καταστροφέας, βάλτε το διακόπτη ελέγχου στην κλειστή θέση (Off- ◁), κατόπιν βάλτε το μαύρο κουμπί στην κάτω θέση. Για απασφάλιση, βάλτε το μαύρο κουμπί στην επάνω θέση. Για μεγαλύτερη ασφάλεια, να αποσυνδέετε πάντα τον καταστροφέα από την πρίζα μετά τη χρήση.

ΣΥΝΤΗΡΗΣΗ ΠΡΟΙΟΝΤΟΣ

ΛΙΠΑΝΣΗ ΤΟΥ ΚΑΤΑΣΤΡΟΦΕΑ



Όλες οι κεφαλές εγκάρσιας κοπής του καταστροφέα χρειάζονται λάδι για κορυφαία απόδοση. Σε περίπτωση έλλειψης λαδιού, το μηχάνημα ενδέχεται να εμφανίσει μειωμένη απόδοση φύλλων, ενοχλητικό θόρυβο κατά την καταστροφή και, τελικά, να σταματήσει να λειτουργεί. Για την αποφυγή αυτών των προβλημάτων, σας συνιστούμε να λιπαίνετε τον καταστροφέα κάθε φορά που αδειάζετε τον κάδο απορριμμάτων.

ΑΚΟΛΟΥΘΗΣΤΕ ΤΗΝ ΠΑΡΑΚΑΤΩ ΔΙΑΔΙΚΑΣΙΑ ΛΙΠΑΝΣΗΣ ΚΑΙ ΕΠΑΝΑΛΑΒΕΤΕ ΔΥΟ ΦΟΡΕΣ

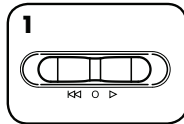

Πιέστε το κουμπί Κλειστό (◁)

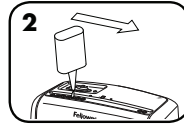

*Επαλείψτε λιπαντικό στην είσοδο

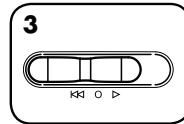

Πιέστε το κουμπί Αναστροφής (◁◁) για 2-3 δευτερόλεπτα



ΠΡΟΣΟΧΗ

*Να χρησιμοποιείτε μόνο λιπαντικό φυτικής βάσης, όχι σε μορφή αεροζόλ, σε δοχείο με μακρύ ακροφύσιο, όπως το Fellowes 35250



ΕΠΙΛΥΣΗ ΠΡΟΒΛΗΜΑΤΩΝ

ΕΜΠΛΟΚΗ ΧΑΡΤΙΟΥ

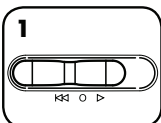

Πιέστε το κουμπί Αναστροφής (◁◁) για 2-3 δευτερόλεπτα

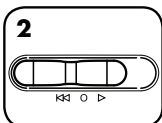

Κάντε αργές εναλλαγές εμπρόσθιας και αναστροφής κίνησης

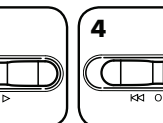
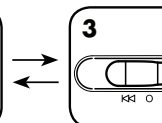

Πιέστε το κουμπί Κλειστό (◁) και αποσυνδέστε από την πρίζα

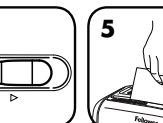

Τραβήξτε απαλά το χαρτί που δεν έχει κοπεί από την είσοδο χαρτιού. Συνδέστε τον καταστροφέα στην πρίζα

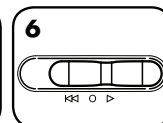

Πιέστε το κουμπί Αυτόματο - Ανοικτό (▷) για να συνεχίσετε την καταστροφή

Ο καταστροφέας δεν ξεκινά:

Βεβαιωθείτε ότι ο διακόπτης είναι στη θέση Αυτόματο (▷).

Βεβαιωθείτε ότι το κλειδί ασφαλείας είναι στη θέση απασφάλισης.

Βεβαιωθείτε ότι η κεφαλή είναι σωστά τοποθετημένη στο καλάθι. Ελέγξτε για τυχόν εμπλοκή.

Αφαιρέστε και αδειάστε το δοχείο.

Περιμένετε 30 λεπτά για να κρυώσει το μοτέρ.

ΠΕΡΙΟΡΙΣΜΕΝΗ ΕΓΓΥΗΣΗ ΤΟΥ ΠΡΟΙΟΝΤΟΣ

Περιορισμένη εγγύηση: Η εταιρία Fellowes, Inc. (στο εξής "Fellowes") εγγυάται ότι το μηχάνημα δεν έχει ελαττώματα σε υλικά και εργατικά και παρέχει συντήρηση και υποστήριξη για 1 έτος από την ημερομηνία αγοράς από τον αρχικό αγοραστή. Η εταιρία Fellowes εγγυάται ότι οι λεπίδες κοπής του μηχανήματος δεν θα παρουσιάσουν ελαττώματα σε υλικά και εργατικά για 3 έτη από την ημερομηνία αγοράς από τον αρχικό αγοραστή. Εάν παρουσιαστεί ελάττωμα σε οποιοδήποτε εξάρτημα κατά την περίοδο εγγύησης, η μόνη και αποκλειστική σας αποκατάσταση θα είναι η επισκευή ή η αντικατάσταση, κατά την επιλογή και με έξοδα της Fellowes, του ελαττωματικού εξαρτήματος. Αυτή η εγγύηση δεν ισχύει σε περιπτώσεις κακομεταχείρισης, ακατάλληλου χειρισμού, μη συμμόρφωσης με τα πρότυπα χρήσης του προϊόντος, λειτουργίας του καταστροφέα με τη χρήση ακατάλληλης ηλεκτρικής τροφοδοσίας (εκτός από αυτήν που αναφέρεται στην ετικέτα), ή μη εξουσιοδοτημένων επισκευών. Η Fellowes διατηρεί το δικαίωμα να χρεώσει τους πελάτες για οποιαδήποτε πρόσθετα κόστη στα οποία υποβάλλεται η Fellowes για να παρέχει εξαρτήματα ή υπηρεσίες εκτός της χώρας στην

οποία πουλήθηκε αρχικά ο καταστροφέας από έναν εξουσιοδοτημένο μεταπωλητή. ΟΠΟΙΑΔΗΠΟΤΕ ΥΠΟΝΟΟΥΜΕΝΗ ΕΓΓΥΗΣΗ, ΣΥΜΠΕΡΙΛΑΜΒΑΝΟΜΕΝΩΝ ΕΓΓΥΗΣΕΩΝ ΕΜΠΟΡΕΥΣΙΜΟΤΗΤΑΣ Ή ΚΑΤΑΛΛΗΛΟΤΗΤΑΣ ΓΙΑ ΣΥΓΚΕΚΡΙΜΕΝΟ ΣΚΟΠΟ, ΠΕΡΙΟΡΙΖΕΤΑΙ ΔΙΑ ΤΟΥ ΠΑΡΟΝΤΟΣ ΣΕ ΔΙΑΡΚΕΙΑ ΙΣΗ ΜΕ ΤΗΝ ΑΝΑΛΟΓΗ ΔΙΑΡΚΕΙΑ ΕΓΓΥΗΣΗΣ ΠΟΥ ΑΝΑΦΕΡΕΤΑΙ ΠΑΡΑΠΑΝΩ. Η εταιρία Fellowes δεν θα είναι σε καμία περίπτωση υπεύθυνη για οποιεσδήποτε συνεπαγόμενες ή συμπτωματικές ζημιές αποδοτέες σ' αυτό το προϊόν. Αυτή η εγγύηση σας δίνει συγκεκριμένα νομικά δικαιώματα. Η διάρκεια, οι όροι και οι προϋποθέσεις αυτής της εγγύησης ισχύουν σε παγκόσμιο επίπεδο, εκτός από τις περιπτώσεις στις οποίες μπορεί να απαιτούνται από την τοπική νομοθεσία συγκεκριμένοι περιορισμοί, ή ειδικές απαγορεύσεις ή προϋποθέσεις. Για περισσότερες λεπτομέρειες, ή για να λάβετε συντήρηση/ επιδιόρθωση με βάση αυτή την εγγύηση, παρακαλείσθε να επικοινωνήσετε μαζί μας ή με τον αντιπρόσωπο της περιοχής σας.

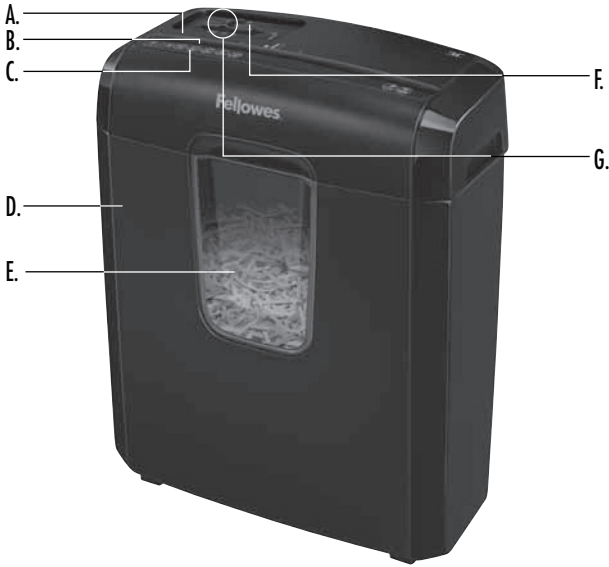

ANAHTAR

- | | |
|---|-----------------------------|
| A. Öğütücü başlığı | G. Kumanda anahtarı |
| B. Kağıt/Kart girişi | ◀ 1. Ger |
| C. Aşağıdaki güvenlik talimatlarına bakın | ○ 2. Kapalı |
| D. Hazne | ▷ 3. Otomatik-Açık (yeşil) |
| E. Pencere | ⏏ 4. Aşırı ısınma (kırmızı) |
| F. Emniyet kilidi | |



Güvenlik nedeniyle, öğütücü sadece başlık doğru konumda ve birlikte gelen sepetle kullanılırsa çalışacaktır.

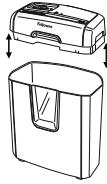

ÖZELLİKLERİ

İmha edebildikleri: Kağıt, plastik kredi kartları, zımba telleri ve küçük ataşlar

İmha edemedikleri: Açılmamış istenmeyen posta, sürekli formlar, yapışkan etiketler, tepegöz asetatları, gazete, CD/DVD'ler, karton, büyük ataşlar, laminatlar, dosyalar, röntgen filmleri ya da yukarıda belirtilenlerin dışındaki plastik materyaller

İmha edilmiş kağıt boyutları:

Çapraz Kesim 4 x 35mm

Maksimum:

Geçiş başına sayfa sayısı 6*

Geçiş başına kart sayısı 1*

Kağıt genişliği 220 mm

*220-240 v, 50/60 Hz, 0,8 Amp ile 70 g A4 kağıt; daha ağır kağıt, nem ya da belirtilen voltajdan başkasının kullanılması halinde kapasite düşebilir. TÖnerilen maksimum günlük kullanım oranları: 30 yaprak; 5 kart.

⚠ UYARI: ÖNEMLİ GÜVENLİK TALİMATI — Kullanmadan Önce Okuyun!



• Çalıştırma, bakım ve servis gereksinimleri talimat kılavuzundadır. Öğütme makinelerini çalıştırmadan önce talimat kılavuzunun tamamını okuyun.



• Çocuklardan ve ev hayvanlarından uzak tutun. Ellerinizi kağıt girişinden uzak tutun. Kullanılmadığı zaman daima kapatın ya da fişi prizden çekin.



• Eldiven, mücevherat, giysi, saç vs. gibi yabancı cisimleri öğütücü girişlerinden uzak tutun. Cisim üst girişten girerse, cihazı Geri (◀) konuma getirip cismi çıkarın.



• Öğütücünün üzerinde veya yakınında hiçbir zaman aerosol ürünü, petrol bazlı ya da aerosol yağ kullanmayın. ÖĞÜTÜCÜ ÜZERİNDE ASLA "METAL KUTUDA BASINÇLI HAVA" YA DA "HAVALI TOZ ALICI" KULLANMAYIN. Yakıt ve petrol bazlı yağ buharları alev alarak ciddi yaralanmaya neden olabilir.



• Hasarlı ya da kusurlu ise kullanmayın. Öğütücüyü sökmeyin. Isı ya da su kaynağının üzerine ya da yakınlarına yerleştirmeyin.

• Öğütücü başlığının altında açıkta bulunan bıçaklarla temastan sakının.

• Öğütücü, etikette belirtilen voltaj ve amperaja uygun bir elektrik prizine takılmalıdır. Priz, ekipmana yakın ve kolayca erişilebilir olmalıdır. Bu ürünle birlikte enerji dönüştürücüleri, transformatörler veya uzatma kordonları kullanılmamalıdır.

• YANGIN TEHLİKESİ – Ses çipi veya pil içeren tıbbi kartları ÖĞÜTMEYİN.

• Sadece iç mekanlarda kullanım içindir.

• Temizleme veya servis işlemleri yapmadan önce makinenin fişini prizden çekin.

TEMEL ÖĞÜTME İŞLEMİ



Sürekli çalıştırma:

Maksimum 3 dakikaya kadar

NOT: Girişi temizlemek için, her geçişten sonra öğütücü başlığı kısa bir süre daha çalışır. Ünitenin 3 dakikadan uzun süreyle sürekli çalıştırılması, 30 dakikalık soğuma dönemini başlatır.

KAĞIT/ KREDİ KARTI

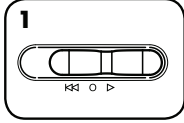

1 Otomatik-Açık (▷) konuma getirin



2 Kağıdı/kredi kartını düz olarak kağıt girişine yerleştirip serbest bırakın

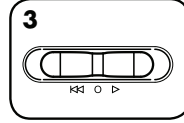

3 Öğütme işlemi bittiğinde KAPALI (○) konuma getirin

Emniyet Kilidi ünitenin kazara çalışmasını önler. Kilidi devreye sokmak için, öğütme işleminin durmasını bekledikten sonra, kumanda anahtarını Kapalı (○) konuma getirip, ardından siyah düğmeyi aşağı doğru kaydırın. Kilidi devreden çıkarmak için siyah düğmeyi yukarı doğru kaydırın. Daha ileri düzeyde güvenlik için, kullanımdan sonra öğütücünün fişini daima prizden çekin.

ÜRÜNÜN BAKIMI

ÖĞÜTÜCÜNÜN YAĞLANMASI



Tüm çapraz kesim öğütme makinelerinin, en iyi performans için yağlanmaları gerekir. Makine, yağlanmadığı takdirde sayfa kapasitesi azalabilir, öğütürken aşırı ses çıkarabilir ve sonunda tamamen durabilir. Bu sorunlardan kaçınmak için, çöp haznesini her boşalttığınızda makinenizi yağlamanız önerilir.

AŞAĞIDAKİ YAĞLAMA PROSEDÜRÜNÜ İZLEYİP, İKİ KERE TEKRARLAYIN

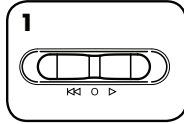

1 Kapalı (○) konuma getirin

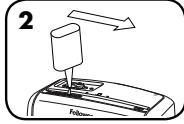

2 *Giriş ağı boyunca yağ uygulayın

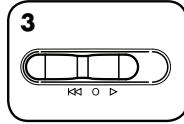

3 2-3 saniye süreyle Geri (◀◀) konuma getirin



*Sadece, Fellowes 35250 gibi uzun ağızlıklı kutularda gelen, aerosol olmayan bitkisel yağ kullanın



ARIZA GİDERME

KAĞIT SIKIŞMASI

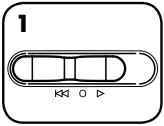

1 2-3 saniye süreyle Geri (◀◀) konuma getirin

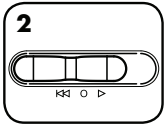

2 Yavaş yavaş ileri ve geri çalıştırın

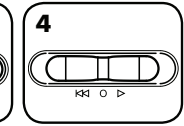
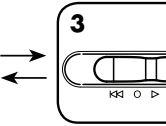

3 Kapalı (○) konuma getirip, fişi prizden çekin

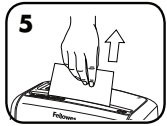

4 Kesilmemiş kağıdı dikkatle kağıt girişinden çekip çıkarın. Fişi prize takın

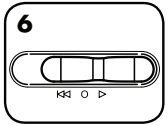

5 Otomatik-Açık (▷) konuma getirin ve öğütmeye devam edin

Öğütücü çalışmıyor:

Anahtarın otomatik (▷) konumunda olduğundan emin olun.

Emniyet kilidinin açık konumunda olduğundan emin olun.

Başlığın sepete doğru oturduğundan emin olun. Sıkışma olup olmadığını kontrol edin.

Sepeti çıkarıp boşaltın.

Motorun soğuması için 30 dakika bekleyin.

ÜRÜNÜN SINIRLI GARANTİSİ

Sınırlı Garanti: Fellowes, Inc. ("Fellowes"), makinenin parçalarının, ilk tüketici tarafından satın alınma tarihinden itibaren 1 yıl süreyle malzeme ve işçilik açısından kusursuz olacağını garanti ederek servis ve destek sağlar. Fellowes, makinenin bıçaklarının, ilk tüketici tarafından satın alınma tarihinden itibaren 3 yıl süreyle malzeme ve işçilik açısından kusursuz olacağını garanti eder. Eğer garanti dönemi içinde herhangi bir parça kusurlu bulunursa, tek ve özel tazminatınız, seçme hakkı ve masrafları Fellowes'a ait olmak üzere, söz konusu parçanın onarılması veya değiştirilmesidir. Bu garanti; kötü kullanım, yanlış kullanım, ürün kullanım standartlarına uyulmaması, makinenin yanlış (etiketinde belirtilen dışında) güç kaynağı ile çalıştırılması veya yetkisiz kişilerce tamir edilmesi durumlarında uygulanmaz. Fellowes'un, makinenin yetkili bir satıcı tarafından ilk olarak

satıldığı ülkenin dışında parça veya servis sağlamak için maruz kaldığı ek masrafları tüketicilere borç kaydetme hakkı saklıdır. SATILABİLİRLİK VE BELLİ BİR AMAÇA UYGUNLUK GARANTİLERİ DAHİL OLMAK ÜZERE, HER TÜRLÜ ZİMNİ GARANTİLERİN SÜRESİ, YUKARIDA BEYAN EDİLEN İLGİLİ GARANTİ DÖNEMİ İLE SINIRLIDIR. Fellowes, bu ürünün kullanılmasına bağlı olarak ya da kullanılması sonucunda oluşan zararlardan hiçbir şekilde sorumlu değildir. Bu garanti size belirli yasal haklar verir. Bu garantinin süresi ve şartları, yerel yasaların gerektirebileceği sınırlamalar, kısıtlamalar veya şartlar haricinde tüm dünya genelinde geçerlidir. Daha fazla ayrıntı ya da bu garanti altında servis almak için bizimle ya da bayiinizle irtibat kurun.



TLAČÍTKO

- A. Hlava skartovacího stroje
B. Vstup pro papír/karty
C. Viz níže uvedené bezpečnostní pokyny
D. Odpadní nádoba
E. Okno
F. Bezpečnostní zámek
- G. Řídicí spínač
◀◀ 1. Zpětný chod
○ 2. Vypnuto
▶ 3. Automatický start (zelená)
⚡ 4. Přehřívání (červená)



Z bezpečnostních důvodů bude skartovací stroj fungovat pouze tehdy, pokud je jeho hlava ve správné poloze a pokud je zároveň nasazena dodávaná odpadní nádoba.

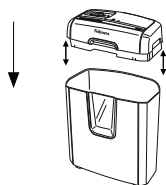

TECHNICKÉ ÚDAJE

Skartuje: Papír, plastové kreditní karty, kancelářské svorky a malé sponky na papír

Neskartuje: Neotevřenou reklamní poštu, spojité papíry, samolepky, fólie, noviny, nosiče CD/DVD, lepenku, velké sponky na papír, laminované dokumenty, složky na soubory, rentgenové snímky nebo plasty, které nejsou uvedeny výše

Formát papíru ke skartaci:







Příčný řez 4 x 35 mm

Maximální hodnoty:

Listů současně 6*
Karet současně 1*
Šířka papíru 220 mm

*Papír o gramáži 70 g a formátu A4, při 220 - 240 V, 50/60 Hz, 0,8 A; těžší papír, vlhkost nebo jiné než nominální napětí může snížit kapacitu. Maximální denní doporučená dávka: 30 listů; 5 karet.

⚠ UPOZORNĚNÍ: DŮLEŽITÉ - BEZPEČNOSTNÍ - POKYNY — Přečtěte si je před použitím!

-  Informace o požadavcích na provoz, údržbu a servis naleznete v příručce k použití. Dříve, než začnete skartovací stroj používat, přečtěte s celý návod k použití.
-   Udržujte mimo dosah dětí a domácích zvířat. Nevkládejte ruce do vstupu pro papír. Nepoužíváte-li zařízení, vždy je vypněte nebo je odpojte od sítě.
-   Chraňte otvory zařízení před vstupem cizích předmětů – rukavic, bižuterie, oděvu, vlasů atd. Pokud se nějaký předmět dostane do horního otvoru, přepněte na Zpětný chod (◀◀) k uvolnění předmětu.
-  NEPOUŽÍVEJTE na skartovací zařízení ani v jeho blízkosti přípravky obsahující aerosoly či maziva na bázi ropy nebo aerosolů. NEPOUŽÍVEJTE NA SKARTOVACÍ ZAŘÍZENÍ "STLAČENÝ VZDUCH V PLECHOVCE NA ČIŠTĚNÍ TĚŽKO PŘÍSTUPNÝCH MÍST". Páry z hnacích náplní a maziva na bázi ropy se mohou vznítit a způsobit těžká zranění.
-  Nepoužívejte zařízení, pokud je poškozeno nebo je vadné. Nerozebírejte skartovačku. Zařízení neumísťte blízko zdroje tepla nebo vody.

- Nedotýkejte se obnažených ostří pod hlavou skartovacího stroje.
- Skartovací stroj musí být zapojen do zásuvky s napětím a proudem určeným na typovém štítku. Zásuvka musí být nainstalována poblíž zařízení a musí být snadno přístupná. S tímto výrobkem nepoužívejte konvertory energie, transformátory ani prodlužovací šňůry.
- NEBEZPEČÍ POŽÁRU – NEPOUŽÍVEJTE ke skartování pozdravných kartiček s chipy nebo bateriemi.
- Určeno k použití pouze v interiéru.
- Před čišťením skartovače nebo jeho údržbou ho odpojte od sítě.

ZÁKLADNÍ FUNKCE SKARTOVAČKY



Nepřetržitý provoz:

Maximálně 3 minut

POZNÁMKA: Po každém cyklu zařízení krátce pokračuje v provozu k úplnému uvolnění otvoru. V případě nepřetržitého provozu trvajícího déle než 3 minuty zahájí zařízení automaticky přestávku v délce 30 minut umožňující jeho ochlazení.



1 Nastavte přepínač do polohy Automatický start (▷)

2 Zaveďte papír nebo kartu do otvoru pro papír a pusťte ji

3 Po skončení skartace přepněte do polohy VYPNUTO (○)

Bezpečnostní zámek brání náhodnému spuštění stroje. Pro jeho nastavení nejprve vyčkejte, dokud se skartovací stroj nezastaví, pak nastavte ovládací spínač do polohy Vypnuto (○) a následně přesuňte černé tlačítko směrem dolů. Pro odblokování přesuňte černé tlačítko zpět nahoru. Z bezpečnostních důvodů skartovací stroj vždy po použití odpojte od sítě.

ÚDRŽBA VÝROBKU

MAZÁNÍ SKARTOVAČKY OLEJEM



Abyste zajistili nejvyšší výkon, vyžadují všechna řezací ostří promazání. Nedostatečné promazání se může projevit sníženou kapacitou skartovaných listů, nepříjemným hlukem při skartování a nakonec i zastavením přístroje. Abyste se těchto problémů vyvarovali, doporučujeme skartovačku při každém vyprázdnění nádoby na odpad namazat olejem.

ŘÍDTE SE NIŽE UVEDENÝMI POKYNY PRO MAZÁNÍ A CELÝ POSTUP PROVEĎTE DVAKRÁT

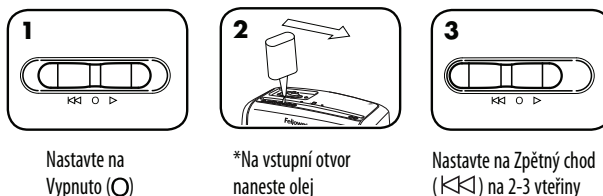

1 Nastavte na Vypnuto (○)

2 *Na vstupní otvor naneste olej

3 Nastavte na Zpětný chod (◀◀) na 2-3 vteřiny



POZOR

*Používejte pouze rostlinný olej v jiné než aerosolové podobě v nádobce s dlouhým krčkem, jako např. Fellowes 35250



ODSTRAŇOVÁNÍ PORUCH

UVÍZNUTÍ PAPIRU

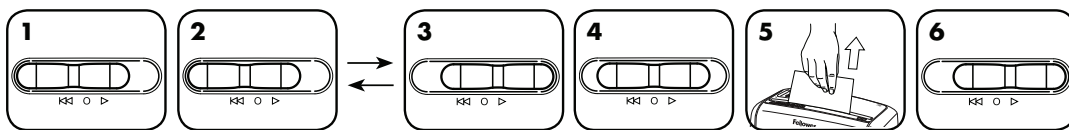

1 Nastavte na Zpětný chod (◀◀) na 2-3 vteřiny

2 Střídatě papír tlačte a tahejte

3 Nastavte na Vypnuto (○) a odpojte od sítě

4 Opatrně vytáhněte nerozřezaný papír ze vstupního otvoru. Připojte k síti

5 Nastavte přepínač do polohy Automatický start (▷) a pokračujte ve skartaci

Skartovací stroj nespustíte:

Zkontrolujte, zda je spínač v poloze pro automatické spuštění (▷).

Přesvědčte se, že bezpečnostní zámek je v odblokované poloze.

Zkontrolujte, zda hlava správně sedí na nádobě. Zkontrolujte, zdali neuvízl papír.

Vyjměte a vyprázdněte nádobu.

Počkejte 30 minut, až se motor ochladí.

OMEZENÁ ZÁRUKA NA VÝROBEK

OMEZENÁ ZÁRUKA Společnost Fellowes, Inc. („Fellowes“) zaručuje, že součástky stroje budou prosta všech vad materiálu a provedení po dobu 1 roku od data nákupu původním spotřebitelem a na stejnou dobu poskytuje servis a technickou podporu. OMEZENÁ ZÁRUKA Společnost Fellowes, Inc. („Fellowes“) zaručuje, že řezací ostří stroje budou prosta všech vad materiálu a provedení po dobu 3 let od data nákupu původním spotřebitelem. Pokud se v průběhu záruční doby kterákoli část ukáže jako vadná, vaše jediná a vylučná forma opravy bude oprava nebo výměna vadné části podle volby a na náklady společnosti Fellowes. Tato záruka se nevztahuje na případy zneužití zařízení, jeho chybného provozu, nedodržení norem pro jeho používání, provoz skartovacího stroje s nesprávným napětím (jiným než je uvedeno na štítku) nebo neautorizované opravy. Společnost

Fellowes si vyhrazuje právo účtovat zákazníkům dodatečné náklady spojené s dodávkou náhradních dílů nebo servisu mimo zemi, v níž autorizovaný prodejce původně zařízení prodal. JAKÁKOLI PŘEDPOKLÁDANÁ ZÁRUKA, VČETNĚ ZÁRUKY PRODEJNOSTI NEBO VHODNOSTI PRO URČITÝ ÚČEL, JE TÍMTO ČASOVĚ OMEZENÁ NA VÝŠE UVEDENOU ZÁRUČNÍ DOBU. V žádném případě není společnost Fellowes zodpovědná za případné následné nebo náhodné škody přisuzované tomuto produktu. Tato záruka vám přiznává určená zákonná práva. Doba trvání, náležitosti a podmínky týkající se této záruky platí celosvětově, kromě případů, kde místní zákony ukládají odlišná omezení, výhrady nebo podmínky. Se žádostí o další podrobnosti nebo o servis v rámci této záruky se obraťte přímo na nás nebo na svého prodejce.



LEGENDA

- A. Hlava skartovacieho stroja
 B. Vstup na papier alebo karty
 C. Pozri dole uvedené pokyny o bezpečnosti
 D. Odpadová nádoba
 E. Okno
 F. Bezpečnostný zámok
- G. Ovládací spínač
 ◀◀ 1. Spätný chod
 ○ 2. Vypnuté
 ▶ 3. Automatický štart (Zelené)
 🔴 4. Prehriatie (červená)



Z bezpečnostných dôvodov nebude skartovací stroj fungovať, ak hlava nie v správnej polohe a ak sa používa bez dodaného koša.

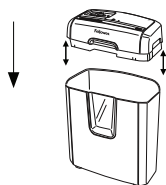

SCHOPNOSTI

Skartuje: Papier, plastové platobné karty, spony a malé kancelárske spinky

Neumožňuje skartovať: neotvorenú nevyžiadanú poštu, vinutý papier, nálepky, priesvitné fólie, novinový papier, disky CD/DVD, kartón, veľké kancelárske spinky, laminát, obaly na spisy, röntgenové snímky ani plasty iné než uvedené vyššie

Veľkosť skartovaného papiera:

Priečny rez..... 4 x 35 mm

Maximum:

Počet súčasne skartovaných listov.....6*

Počet súčasne skartovaných kariet.....1*

Šírka papiera..... 220 mm

*70 g, papier A4 pri 220 - 240 V, 50/60 Hz, 0,8 A; ťažší papier, vlhkosť alebo iné ako nominálne napätie môžu znížiť kapacitu. Maximálne odporúčané denné miery využitia: 30 hárkov; 5 kariet.

⚠ UPOZORNENIE: DÔLEŽITÉ BEZPEČNOSTNÉ POKYNY – prečítajte si pred použitím!



- Požiadavky na prevádzku, údržbu a servis sú uvedené v návode na používanie. Pred prevádzkou skartovačov si prečítajte celý návod na používanie.
- Udržujte mimo dosahu detí a domácich zvierat. Nekladte ruky do vstupu pre papier. Ak zariadenie nepoužívate, vždy ho vypnite alebo vyťahnite zo zásuvky.
- Chráňte otvory zariadenia pred vniknutím cudzích predmetov – rukavic, bižutérie, odevov, vlasov a pod. Ak sa nejaký predmet dostane do horného otvoru, prepnite na spätný chod (◀◀) na uvoľnenie predmetu.
- Na skartovač ani v jeho blízkosti NEPOUŽÍVAJTE spreje, aerosólové mazivá alebo mazivá na báze benzínu. NA SKARTOVAČ NEPOUŽÍVAJTE „STLAČENÝ VZDUCH“ ANI „STLAČENÝ PLYN V SPREJI“. Výpary z plníva a maziva na báze benzínu môžu sa spaľovať a spôsobiť zranenie.
- Nepoužívajte zariadenie, ak je poškodené alebo chybné. Skartovač nerozoberajte. Neumiestňujte skartovač vedľa ani nad vodu a zdroje tepla.

- Nedotýkajte sa obnaženého ostria pod hlavou skartovača.
- Napájací kábel skartovača musíte zapojiť do zásuvky na stene alebo zásuvky s napätím a prúdom podľa označenia na štítku. Výstup alebo zásuvka sa musí nainštalovať v blízkosti zariadenia a musí byť k nim ľahký prístup. Spolu s týmto zariadením by sa nemali používať konvertory napájania, transformátory ani predlžovacie káble.
- NEBEZPEČENSTVO POŽIARU – NESKARTUJTE pohľadnice so zvukovými čípmi ani s batériami.
- Iba na použitie v interiéri.
- Odpojte drvič Pred čistením alebo opravou.

ZÁKLADNÁ ČINNOSŤ SKARTOVANIA



Súvislá prevádzka:
Maximálne 3 minút

POZNÁMKA: Po každom priechode papiera zariadenie krátko pokračuje v prevádzke po úplné uvoľnenie vstupu. Súvislá prevádzka dlhšia ako 3 minúty automaticky spustí prestávku 30 minút na vychladnutie zariadenia.

PAPIER ALEBO KARTA

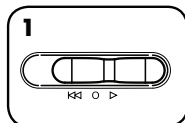

1
Nastavte tlačidlo na Automatický štart (▷)



2
Zasuňte papier alebo kartu do vstupu pre papier a pusťte ju

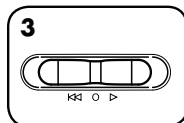

3
Po dokončení skartovania nastavte prepínač do VYPNUTEJ polohy (○)



Bezpečnostný zámok zabraňuje náhodnému spusteniu stroja. Bezpečnostný zámok nastavíte do polohy Vypnuté (○), a potom posuňte čierne tlačidlo nadol.



Ak ho chcete nastaviť, počkajte na ukončenie skartovania, nastavte ovládací spínač

do polohy Vypnuté (○), a potom posuňte čierne tlačidlo nadol.

Ak chcete odomknúť, posuňte čierne tlačidlo nahor. Z bezpečnostných dôvodov

ÚDRŽBA ZARIADENIA

OLEJOVANIE SKARTOVAČA



Všetky skartovače s priečnym rezom potrebujú pre maximálnu účinnosť olej. Ak zariadenie nie je naolejované, môže mať zmenšenú kapacitu, môže počas skartovania vydávať nepríjemný zvuk, prípadne môže úplne prestať fungovať. Aby ste sa vyhli týmto problémom, odporúčame, aby ste naolejovali skartovač zakaždým, keď vyprázdните kôš.

RIADTE SA NASLEDUJÚCIMI POKYMI A CELÚ OPERÁCIU VYKONAJTE DVAKRÁT

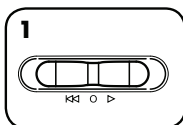

1
Nastavte tlačidlo na Vypnuté (○)

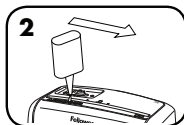

2
*Na vstupný otvor naneste olej

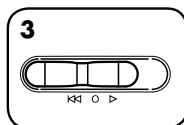

3
Nastavte tlačidlo na Spätný chod (◀◀) na 2 – 3 sekundy



POZOR

*Používajte iba rastlinný olej v neaerosólovom balení, v nádobke s dlhým krčkom, napr. Fellowes, obj. kód FE035250



ODSTRAŇOVANIE PORÚCH

ZASEKNUTIE PAPIERA

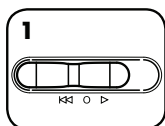

1
Nastavte tlačidlo do polohy Spätný chod (◀◀) na 2 – 3 sekundy

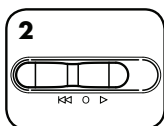

2
Striedavo tlačte a ťahajte

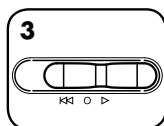

3
Skartátor vypnite (○) a odpojte zo siete

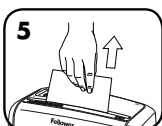
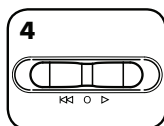

4
Opatrne vytiahnite nerozrezaný papier zo vstupného otvoru. Pripojte do siete

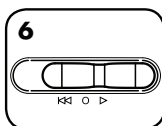

5
Nastavte prepínač do polohy Automatický štart (▷) a pokračujte v skartovaní

Skartovací stroj sa nespusti:

Skontrolujte, či je ovládací spínač v polohe pre automatické spustenie (▷).

Skontrolujte, či je bezpečnostný zámok v odozvnutej polohe.

Skontrolujte, či hlava správne sedí na nádobe.

Skontrolujte, či nie je zadretý papier.

Vyberte a vyprázdňte nádobu.

Počkajte 30 minút, než sa motor ochladí.

OBMEDZENÁ ZÁRUKA NA ZARIADENIE

Obmedzená záruka: Spoločnosť Fellowes, Inc. („Fellowes“) zaručuje, čiasti skartovača budú po dobu 1 rokov od zakúpenia pôvodným spotrebiteľom bez akýchkoľvek porúch materiálu a funkčnosti a zároveň sa zaručuje po túto dobu poskytnúť spotrebiteľovi servis a podporu. Spoločnosť Fellowes zaručuje, že rezacie ostrie stroja bude bez akýchkoľvek porúch materiálu a výroby po dobu 3 rokov od dátumu nákupu pôvodným spotrebiteľom. Ak sa počas záručnej lehoty zistí kazová časť, výhradným nápravným opatrením bude oprava alebo výmena kazovej časti na náklady spoločnosti Fellowes podľa jej rozhodnutia. Táto záruka neplatí v prípadoch nesprávneho použitia, nesprávnej manipulácie, nedodržania noriem používania výrobku, prevádzky skartovača použitím nesprávneho zdroja napájania (iného než uvedeného na štítku) alebo neoprávnenej opravy. Spoločnosť Fellowes

si vyhradzuje právo účtovať spotrebiteľom všetky ďalšie náklady, ktoré jej vzniknú v súvislosti s poskytnutím náhradných dielov alebo servisu mimo krajiny pôvodného predajcu skartovača autorizovaným predajcom. KAŽDÁ VYPLÝVAJÚCA ZÁRUKA VRÁTANE ZÁRUKY PREDAJNOSTI ALEBO SPÔSOBILOSTI PRE URČITÝ ÚČEL JE TÝMTO OBMEDZENÁ NA TRVANIE PRIMERANEJ ZÁRUCNEJ LEHOTY VYSVETLENEJ TUPREDTÝM. Spoločnosť Fellowes nebude v žiadnom prípade zodpovedná za prípadné následné alebo náhodné škody v súvislosti s používaním tohto zariadenia. Táto záruka vám dáva určité zákonné práva. Trvanie a podmienky tejto záruky platia celosvetovo okrem prípadov, v ktorých miestne zákony ukládajú rôzne obmedzenia, reštrikcie alebo podmienky. So žiadosťou o ďalšie podrobnosti alebo o servis v rámci tejto záruky sa obráťte priamo na svojho predajcu alebo na nás.

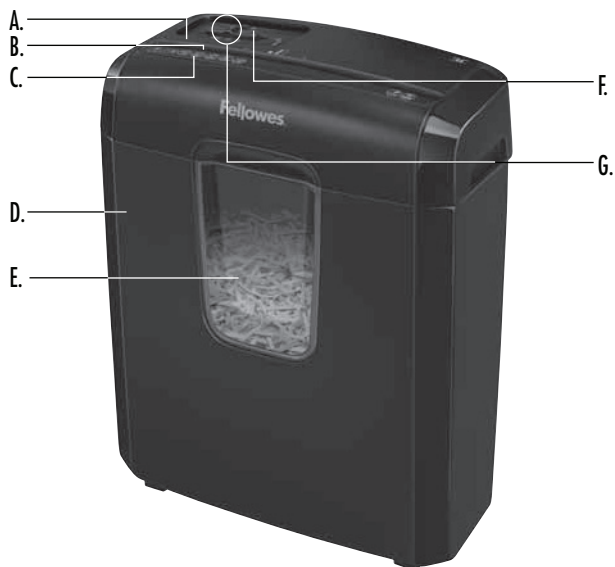

JELMAGYARÁZAT

- | | |
|---|---------------------------------|
| A. Aprítófej | G. Vezérlőkapcsoló |
| B. Papír/kártya adagolónyílás | ◀ 1. Vissza |
| C. Lásd az alábbi biztonsági utasításokat | ○ 2. Ki |
| D. Papírkosár | ▶ 3. Automatikus indítás (zöld) |
| E. Ablak | ⏸ 4. Túlhevülés (vörös) |
| F. Biztonsági retesz | |



Biztonsági okokból az aprító csak akkor működik, ha az aprítófej a megfelelő pozícióban van, és a szállított kosárral kerül használatra.

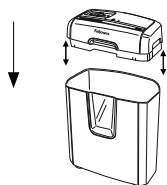

TULAJDONSÁGOK

Aprít: Papír, műanyag hitelkártyák, tűzőkapszok és kis gemkapszok

Nem aprít: kinyitatlan szórólapokat, folyamatos papírokat (leporelló), öntapadó címkéket, diaprojektívokat, átlátszó fóliákat, újságot, CD-ket/DVD-ket, kartont, nagy gemkapszokat, laminált anyagokat, iratgyűjtőket, röntgenfelvételeket vagy a fent felsoroltaktól eltérő műanyagokat

Nem aprít: Aprítás típusa és mérete:







Keresztvágás 4 x 35mm

Maximum:

Lapkapacitás 6*
 Kártya-kapacitás 1*
 Papírszélesség 220 mm

* 70 gr/m², A4-es papír, 220-240 Volt, 50/60 Hz, 0,8 Amper; nehezebb papír, páratartalom, vagy a névlegestől eltérő feszültség csökkentheti a teljesítményt. Javasolt maximális napi igénybevétel: 30 lap; 5 kártya.

⚠ FIGYELMEZTETÉS: FONTOS BIZTONSÁGI UTASÍTÁSOK — Használat előtt olvassa el!

-  • A készülék üzemeltetési, karbantartási és szervizelési információit a kézikönyv tárgyalja. z aprítógépek üzemeltetése előtt olvassa át az egész kézikönyvet.
-   • A készüléket gyermekektől és háziállatoktól tartsa távol. Tartsa távol a kezét a papír adagolónyílástól. Mindig állítsa Ki helyzetbe, vagy húzza ki a hálózati kábelt, amikor a készülék nincs használatban.
-   • Az idegen tárgyakat – kesztyűt, ékszereket, ruházatot, haját, stb.– tartsa távol az adagolónyílástól. Amennyiben a felső adagolónyílásba bármilyen tárgy kerülne, a tárgy kiszedéséhez állítsa a készüléket Vissza (◀◀) állásba.
-  • NE használjon aeroszolt, petróleum alapú vagy aeroszolos kenőanyagokat az iratmegsemmisítő gépen vagy annak közelében. NE HASZNÁLJON SÚRÍTETT LEVEGŐT VAGY LÉGPISZTOLYT AZ IRATMEGSEMMISÍTŐ GÉPEN. A hajtóanyagok és a petróleum alapú kenőanyagok gőzei begyulladhatnak, ami súlyos sérülést okozhat.
-  • Ne használja a készüléket, ha az sérült vagy hibás. Ne szedje szét az iratmegsemmisítő gépet. Ne tegye hőforrás vagy nedvesség közelébe.
- Soha ne nyúljon a konfettivágó fej alatt szabadon lévő vágóélekekhez.
- Az iratmegsemmisítő gépet a címkején feltüntetett feszültségű és áramerősségű csatlakozóaljzatba vagy konnektorba kell csatlakoztatni. A csatlakozóaljzatnak vagy konnektornak a géphez közelinek, továbbá könnyen hozzáférhetőnek kell lennie. Ezen termékkel tilos áramátalakítókat, transzformátorokat vagy hosszabbító kábeleket használni.
- TŰZVESZÉLY! – NE aprítson hanglapkás vagy elemes üdvözlőlapokat!
- Kizárólag belső térben való használatra!
- Húzza ki iratmegsemmisítő tisztítás előtt, vagy karbantartás.

ALAPVETŐ APRÍTÓ MŰVELET



Folyamatos működés:
maximum 3 perc

MEGJEGYZÉS: Az iratmegsemmisítő rövid idővel tovább jár az egyes menetek után, hogy az adagolónyílás kitisztuljon. A 3 percnél több folyamatos működés 30 perces lehűlési periódust vált ki.



1 Állítsa Automatikus bekapcsolás (▷) helyzetbe

2 Helyezze a papírt/kártyát egyenesen a papíradagoló nyílásba, majd engedje el

3 Amikor végezt az aprítással, állítsa a KI (○) helyzetbe

A biztonsági retesz megakadályozza a véletlen működést. A beállításához várjon, míg az aprító megáll, állítsa a vezérlőkapcsolót Ki (○) helyzetbe, azután csúsztassa le a fekete gombot. A kireteszeléshez csúsztassa fel a fekete gombot. A nagyobb biztonság érdekében használat után mindig húzza ki a hálózati csatlakozót.

A TERMÉK KARBANTARTÁSA

AZ IRATMEGSEMMISÍTŐ OLAJOZÁSA



A csúcsteljesítmény nyújtásához minden konfettívágó iratmegsemmisítő gépnek gépolajra van szüksége. Olajozás hiányában a készülék lapbefogató teljesítménye csökkenhet, a gép aprítás közben zavaró zajokat hallathat, és végül leállhat. Ezen problémák elkerülése végett azt javasoljuk, hogy az aprítót olajozza meg minden alkalommal, amikor a hulladékgyűjtőt kiüriti.

KÖVESSE AZ ALÁBBI OLAJOZÁSI ELJÁRÁST, ÉS KÉTSZER ISMÉTELJE MEG.

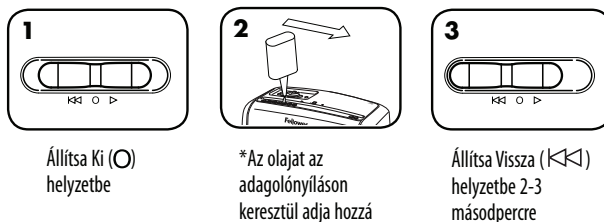

1 Állítsa Ki (○) helyzetbe

*Az olajat az adagolónyíláson keresztül adja hozzá

3 Állítsa Vissza (◀) helyzetbe 2-3 másodpercre



*Csak nem-aeroszol formájú növényi olajat használjon hosszú csőrű tartályban, mint például a Fellowes 35250



HIBAELHÁRÍTÁS

PAPÍRELAJAKADÁS

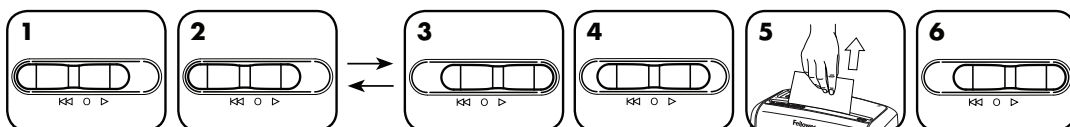

A gépet 2-3 másodpercre állítsa Visszamenet (◀) helyzetbe.

Lassan váltogassa az előre és vissza funkciót

4 Állítsa Ki (○) helyzetbe és húzza ki a hálózati csatlakozót

5 Finoman húzza ki a vágatlan papírt a papír adagolónyílásból. Csatlakoztassa a hálózathoz

6 Állítsa Automatikus bekapcsolás (▷) helyzetbe, és folytassa az aprítást

Az aprító nem indul:

Győződjön meg arról, hogy a kapcsoló automatikus (▷) helyzetben van.

Győződjön meg arról, hogy a biztonsági retesz kireteszelt helyzetben van.

Győződjön meg arról, hogy a fej jól van a kosáron. Ellenőrizze, nincs-e elakadás.

Távolítsa el és ürítse ki a kosarat.

Várjon 30 perccel, hogy a motor lehűljön.

KORLÁTOZOTT TERMÉKGARANCIA

Korlátozott garancia: A Fellowes, Inc. („Fellowes”) az eredeti fogyasztó általi vásárlás dátumától számított 1 évig garantálja, hogy a gép alkatrészei mentesek lesznek az anyag- és megmunkálási hibáktól, valamint ezen időszakon belül szervizet és támogatást is nyújt. A Fellowes az eredeti fogyasztó általi vásárlás dátumától számított 3 évre garantálja, hogy a gép vágókései mentesek lesznek az anyag- és megmunkálási hibáktól. Ha a jótállási időszak alatt valamely alkatrész hibásnak bizonyul, az egyetlen és kizárólagos orvoslás a hibás alkatrésznek vagy a terméknek - a Fellowes választása szerint - a Fellowes költségére történő javítása vagy cseréje. Ez a garancia nem érvényes helytelen használat, hibás kezelés, a termék felhasználási normáinak be nem tartása, az aprítógépnek helytelen (a címkén megjelöltéktől eltérő) tápforrással való üzemeltetése, illetve illetéktelen javítás esetén. A Fellowes fenntartja magának a jogot a fogyasztónak kiszámlázni

bármely költséget, amely abból ered, hogy a Fellowes az aprítógéphez más országból kell, hogy biztosítson alkatrészeket vagy szervizet, mint ahol valamely meghatalmazott viszonteladó a készüléket eredetileg értékesítette. A JÓTÁLLÁS, BELEÉRTVE AZ ELADHATÓSÁGOT VAGY EGY BIZONYOS CÉLRA VALÓ ALKALMASSÁGOT, IDŐTARTAMÁT TEKINTVE A FENT KÖZZÉTETT JÓTÁLLÁSI IDŐSZAKRA KORLÁTOZÓDNIK. A Fellowes semmilyen esetben sem felelős a terméknek tulajdonítható következményes vagy járulékos károkért. Ez a jótállás sajátos jogokat ad Önnek. A jelen jótállás időtartama, kikötései és feltételei világszerte érvényesek, kivéve, ahol a helyi törvények különböző korlátozásokat, megkötéseket vagy feltételeket követelnek meg. További részletekért, vagy a jelen jótállás keretében történő szervizelésért lépjen kapcsolatba velünk vagy a forgalmazóval.

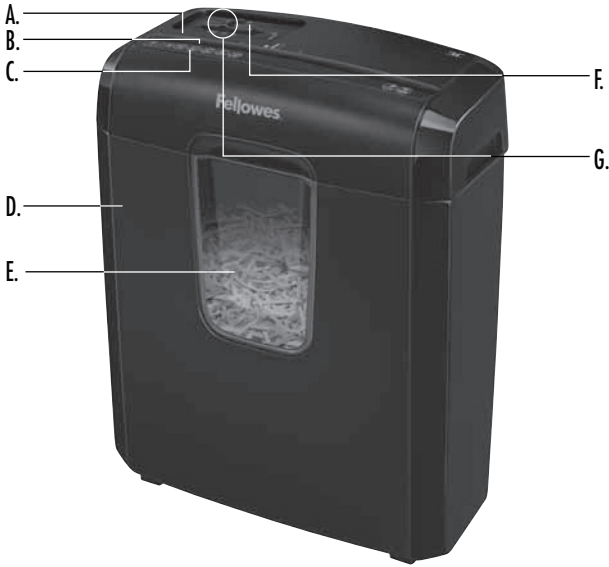

TECLA

- A. Cabeça de destruição de documentos
- B. Entrada de papel/Cartão
- C. Consulte as instruções de segurança abaixo
- D. Cesto
- E. Janela
- F. Travão de segurança
- G. Interruptor de comando
 - ◀◀ 1. Inversão
 - 2. Desligado
 - ▷ 3. Funcionamento automático (verde)
 - ⚡ 4. Sobreaquecimento (vermelho)



Por razões de segurança, o destruidor apenas funcionará se a cabeça de destruição estiver na posição correcta e utilizada com o cesto fornecido.

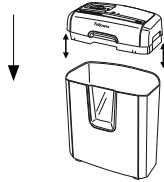

CAPACIDADES

Destrói, Papel, cartão de crédito de plástico, agrafes e cliques pequenos

Não destrói: correio não solicitado por abrir, formatos contínuos, etiquetas adesivas, acetatos, jornais, CD/DVDs, cartão, cliques grandes, laminados, pastas de arquivo, películas de raio X ou artigos de plástico que não os mencionados anteriormente

Dimensões de destruição de papel:

Corte cruzado 4 x 35 mm

Máximo:

Folhas por passagem	6*
Cartões por passagem.....	1*
Largura do papel.....	220 mm

*Papel A4, 70 g, a 220-240 V, 50/60 Hz, 0,8 amperes; papel mais pesado, humidade ou uma tensão nominal diferente da indicada podem reduzir a capacidade. Taxa de utilização diária recomendada máxima: 30 folhas; 5 cartões.

⚠ ADVERTÊNCIA: INSTRUÇÕES DE SEGURANÇA IMPORTANTES — Leia antes de utilizar o aparelho!

- Os requisitos de operação, manutenção e assistência são tratados no manual de instruções. Leia todo o manual de instruções antes de operar os destruidores.
- Mantenha fora do alcance de crianças e animais de estimação. Mantenha as mãos afastadas da entrada para papel. Coloque sempre o aparelho na posição Desligado ou desligue-o da corrente quando não estiver a ser utilizado.
- Mantenha objectos estranhos — luvas, jóias, vestuário, cabelos, etc. — afastados das aberturas do destruidor de documentos. Se um objecto entrar pela abertura superior, passe o interruptor para a posição de Inversão (◀◀) para fazer recuar o objecto.
- NÃO utilize produtos em aerossol, lubrificantes à base de petróleo ou de aerossóis no, ou próximo do, destruidor de documentos. NÃO UTILIZE "AR PRESSURIZADO" ou "AR COMPRIMIDO" NO DESTRUIDOR DE DOCUMENTOS. Os vapores provenientes de propelentes e lubrificantes à base de petróleo podem entrar em combustão e provocar lesões graves..
- Não utilize o aparelho se estiver danificado ou avariado. Não desmonte o destruidor de documentos. Não coloque próximo ou sobre uma fonte de calor ou de humidade.
- Evite tocar nas lâminas expostas que se encontram por baixo da cabeça de corte do aparelho.
- O destruidor deve ser ligado a uma tomada de parede ou uma outra tomada com a tensão e corrente indicada na placa de tipo. A tomada de parede ou a outra tomada deve estar instalada perto do equipamento e facilmente acessível. Nunca devem ser usados conversores de energia, transformadores ou cabos de extensão com este produto.
- PERIGO DE INCÊNDIO** — NÃO destrua cartões de apresentação com chips sonoros ou pilhas.
- Exclusivamente para utilização no interior.
- Desligue shredder antes da limpeza ou manutenção.

FUNCIONAMENTO BÁSICO DE DESTRUIÇÃO



Funcionamento contínuo:

Até 3 minutos, no máximo

OBSERVAÇÃO: O destruidor continua a funcionar brevemente após cada passagem de forma a desimpedir a entrada. Um funcionamento contínuo durante mais de 3 minutos dará origem a um período de arrefecimento de 30 minutos.



Coloque na posição de Funcionamento automático (▷)

Introduza o papel/cartão diretamente na entrada de papel e largue

Ao terminar a trituração coloque em DESLIGADO (○)

O travão de segurança impede o funcionamento inadvertido. Para accionar, aguarde que o processo de destruição termine, coloque o interruptor de controlo na posição Desligado (○) e desloque o botão preto para baixo. Para desbloquear, desloque o botão preto para cima. Para maior segurança, desligue sempre o aparelho da corrente depois de o utilizar.

MANUTENÇÃO DO PRODUTO

LUBRIFICAR O DESTRUIDOR DE PAPEL



Todos os destruidores de corte cruzado requerem óleo para obter um rendimento máximo. Se não for lubrificada, pode ocorrer uma diminuição da capacidade de entrada de folhas, ocorrer ruído incómodo durante a destruição de documentos e, em último caso, a máquina deixar de funcionar. Para evitar estes problemas, aconselhamos a que lubrifique o seu destruidor sempre que esvaziar o seu cesto de papéis.

SIGA O PROCEDIMENTO DE LUBRIFICAÇÃO ABAIXO E REPITA-O DUAS VEZES



Coloque na posição Desligado (○)

*Coloque óleo na entrada

Coloque na posição de Inversão (◀◀) e deixe funcionar durante 2-3 segundos



ATENÇÃO *Utilize apenas um óleo vegetal não em aerossol no recipiente de bocal comprimido, como o produto n° 35250 da Fellowes



RESOLUÇÃO DE PROBLEMAS

PAPEL ENCRAVADO

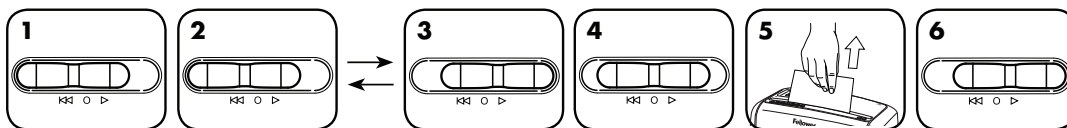

Coloque na posição de Inversão (◀◀) e deixe funcionar durante 2-3 segundos

Altere lentamente entre as posições de deslocação para trás e para a frente

Coloque na posição desligada (○) e retire a ficha da tomada de alimentação

Retire cuidadosamente o papel por cortar da entrada para papel. Ligue a ficha na tomada de alimentação

Coloque na posição de Funcionamento automático (▷) e reinicie a trituração

O destruidor não arranca:

Certifique-se de que o interruptor está na posição de Funcionamento automático (▷).

Certifique-se de que o travão de segurança está destravado.

Certifique-se de que a cabeça está correctamente colocada no cesto. Verifique se há algum encravamento.

Retire o cesto e esvazie-o.

Aguarde 30 minutos para permitir que o motor arrefeça.

GARANTIA LIMITADA DE PRODUTO

GARANTIA LIMITADA: A Fellowes, Inc. ("Fellowes") garante que as peças da máquina estão isentas de quaisquer defeitos de material e mão-de-obra durante um período de 2 anos a contar da data de compra pelo consumidor original. A Fellowes garante que as lâminas de destruição da máquina estão isentas de quaisquer defeitos de material e mão-de-obra durante um período de 3 anos a contar da data de compra pelo consumidor original. Se encontrar um defeito em qualquer peça durante o período de garantia, o seu único e exclusivo recurso será a reparação ou a substituição, mediante o critério e a expensas da Fellowes, da peça com defeito. Esta garantia não se aplica em casos de utilização abusiva, manuseamento inadequado, incumprimento das normas de utilização do produto, utilização do destruidor com uma fonte de alimentação inadequada (outra que não a indicada na etiqueta) ou reparações não autorizadas. A Fellowes reserva o direito de cobrar

aos consumidores por quaisquer custos adicionais acarretados pela Fellowes para o fornecimento de peças ou de serviços fora do país onde o destruidor foi originalmente vendido por um revendedor autorizado. **QUALQUER GARANTIA IMPLÍCITA, INCLUINDO DE COMERCIALIZAÇÃO OU DE ADEQUAÇÃO PARA UMA FINALIDADE EM PARTICULAR, É AQUI LIMITADA AO PERÍODO DE GARANTIA APROPRIADO, CONFORME ANTERIORMENTE ESTABELECIDO.** Em caso algum poderá a Fellowes ser responsabilizada por quaisquer danos secundários ou acidentais imputáveis a este produto. Esta garantia concede-lhe direitos legais específicos. A duração e os termos e condições desta garantia são válidos a nível mundial, salvo em caso de imposição de limitações, restrições ou condições diferentes pelas leis locais. Para obter mais pormenores ou receber assistência nos termos desta garantia, contacte-nos directamente ou consulte o seu agente autorizado.

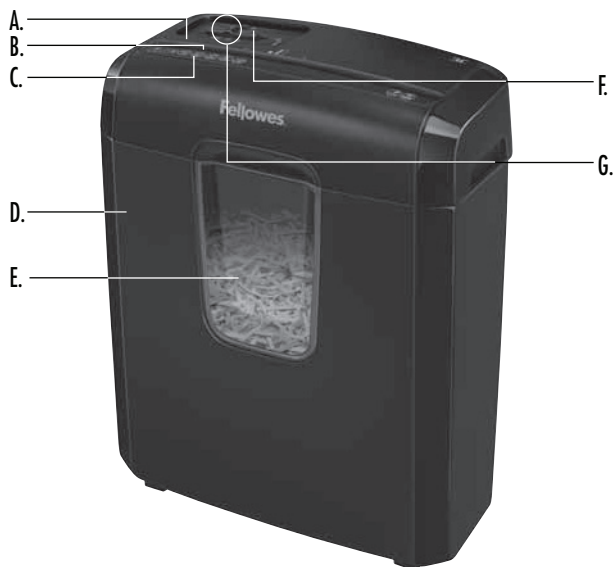

TECLA

- | | |
|---|-------------------------------------|
| A. Glava uništavača dokumenata | G. Kontrolni prekidač i LED žarulje |
| B. Ulaz za papir/kartice | ◀◀ 1. Obrnuti smjer rada |
| C. Pročitajte sigurnosne upute u nastavku | ○ 2. Isključivanje |
| D. Posuda | ▷ 3. Automatski uključeno (zeleno) |
| E. Prozorčić | ⏻ 4. Pregrijavanje (crveno) |
| F. Sigurnosna blokada | |



Zbog sigurnosnih razloga uništavač dokumenata može se upotrebljavati samo kada je glava uništavača dokumenata u pravilnom položaju i uređaj je postavljen na isporučenoj posudi za otpad.

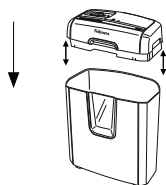

MOGUĆNOSTI

Uređaj može uništiti sljedeće: papir, plastične bankovne kartice, klamerice i male spajalice za papir

Uređaj ne može uništiti: neotvorenu reklamnu poštu, materijale neprekinutih oblika, naljepnice, prozirne folije, novine, CD-e/DVD-e, kartone, velike spajalice za papir, laminirani papir, mape, rendgenske snimke ili plastične dokumente osim prethodno navedenih





Veličina ostataka uništavanja:
bočni rez 4 x 35 mm

Maksimalan broj dokumenata za rezanje:

Stranica po prolasku.....	6*
Kartica po prolasku	1*
Širina papira.....	220 mm

*70 g A4 papir na 220-240 v, 50/60Hz, 0,8 Amps; teži papir, vlažnost ili različiti nazivni napon mogu smanjiti kapacitet. Maksimalna preporučena dnevna uporaba: 30 stranica; 5 kartica.

⚠ UPOZORENJE: VAŽNE SIGURNOSNE UPUTE — Pročitajte prije upotrebe!

-  • Rad, održavanje i uvjeti za popravak navedeni su u uputama za uporabu. Prije uporabe uništavača dokumenata pročitajte cijele upute za uporabu.
-  • Držite uređaj dalje od djece i kućnih ljubimaca. Držite ruke dalje od otvora za umetanje papira. Uvijek isključite uređaj ili izvucite kabel za napajanje iz zidne utičnice kad se uređaj ne upotrebljava.
-  • Držite predmete – rukavice, nakit, odjeću, kosu itd. – dalje od otvora za umetanje papira. Ako predmet uđe u gornji otvor, prebacite na Unatrag (◀◀) kako biste izbacili predmet.
-  • NEMOJTE upotrebljavati aerosolne proizvode, uljna ili aerosolna maziva na ili u blizini uništavača dokumenata. NEMOJTE UPOTREBLJAVATI "ZRAK IZ LIMENKE" ILI "STLAČENI ZRAK" NA UNIŠTAVAČU DOKUMENATA. Pare od potisnih sredstava i maziva na bazi ulja mogu se zapaliti i uzrokovati ozbiljne ozljede.
-  • Nemojte upotrebljavati uništavač dokumenata ako je oštećen ili neispravan. Nemojte rastavljati uništavač dokumenata. Nemojte stavljati uništavač dokumenata pored ili iznad izvora topline ili vode.
- Nemojte dodirivati oštrice za sjeckanje koje se nalaze ispod glave uništavača dokumenata.
- Uništavač dokumenata mora biti uključen u zidnu utičnicu ili utičnicu napona i ampera koji su označeni na naljepnici. Zidna utičnica mora biti u blizini uređaja i lako dostupna. Uništavač dokumenata nemojte priključivati na energetske pretvarače, transformatore ili produžne kabele.
- OPASNOST OD POŽARA – NEMOJTE uništavati čestitke sa zvučnim sklopovima ili baterijama.
- Samo za uporabu u zatvorenim prostorima.
- Izvucite kabel za napajanje iz zidne utičnice prije čišćenja ili servisiranja uređaja.

OSNOVNO UNIŠTAVANJE DOKUMENATA



Neprekidan rad:
maksimalno 3 minuta

NAPOMENA: nakon svakog prolaska uništavač dokumenata ostaje raditi kako bi izbacio ostatke i oslobodio otvor za umetanje.

Neprekidna uporaba dulja od 3 minute aktivirat će 30-minutno razdoblje za hlađenje uređaja.

PAPIR/KARTICE

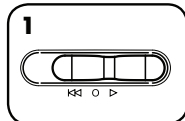

1 Postavi na Auto-On (automatsko uklj.) (▷)

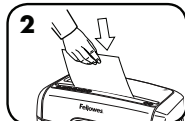

2 Stavite papir/karticu izravno u otvor za umetanje i pustite ga

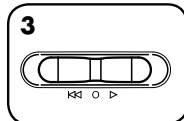

3 Nakon završetka uništavanja, postavite u položaj za isključivanje (○)



Sigurnosna blokada sprječava nenamjerno uključivanje uređaja. Kako biste podesili, pričekajte da se usitnjavanje zaustavi, postavite kontrolni prekidač u položaj Off (isklj.) (○), a zatim crni gumb kliznite prema dolje.

Za otključavanje, kliznite crni gumb prema gore. Zbog sigurnosnih razloga uvijek izvucite kabel za napajanje iz zidne utičnice nakon uporabe uništavača dokumenta.

ODRŽAVANJE PROIZVODA

PODMAZIVANJE UNIŠTAVAČA DOKUMENATA



Svi uništavači dokumenata s bočnim sjeckanjem zahtijevaju podmazivanje radi održavanja optimalnih radnih svojstava. Uređaj koji se ne podmazuje može biti bučan, imati smanjeni kapacitet listova i u konačnici prestati raditi. Kako biste izbjegli navedene poteškoće u radu, preporučujemo da podmazujete uništavač dokumenata prilikom svakog pražnjenja posude za otpad.

SLJEDITE POSTUPAK ZA PODMAZIVANJE NAVEDEN U NASTAVKU I PONOVITE GA DVAPUT

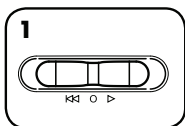

1 Postavite na Off (isklj.) (○)

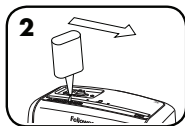

2 *Nanesite ulje po otvoru za umetanje

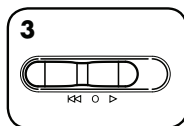

3 Postavite na Unatrag (◀) 2 – 3 sekunde



OPREZ

*Rabite samo biljno ulje koje nije u obliku aerosola i isporučuje se u spremnicima s dugim mlaznicama, npr. Fellowes 35250



RJEŠAVANJE PROBLEMA

ZAGLAVLJENI PAPIR

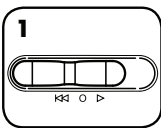

1 Postavite na Unatrag (◀) 2 – 3 sekunde

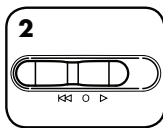

2 Polako mijenjajte smjer rada.

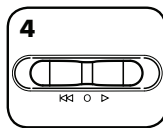
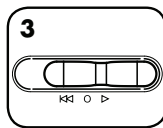

4 Postavite na Off (isklj.) (○) i iskopčajte

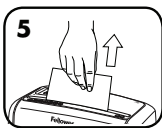

5 Lagano izvucite papir iz otvora za umetanje. Priključite kabel za napajanje u zidnu utičnicu

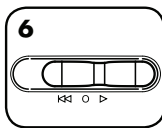

6 Postavite na Auto-On (automatsko uklj.) (▷) i nastavite usitnjavati

Uništavač dokumenata ne može se uključiti:

Provjerite je li prekidač u položaju za automatsko uključivanje (▷).

Pazite da sigurnosna blokada nije aktivirana.

Provjerite je li glava uništavača dokumenata pravilno postavljena na posudi za otpad. Provjerite gdje je došlo do zaglavlivanja papira.

Uklonite zaglavljeni papir i ispraznite posudu za otpad.

Pričekajte 30 minuta da se motor ohladi.

OGRANIČENO JAMSTVO

Ograničeno jamstvo: tvrtka Fellowes, Inc. („Fellowes“) jamči da dijelovi uređaja ne sadrže nikakve pogreške u materijalu i izradi i osigurava popravak i podršku u razdoblju od 1 godine od datuma na koji je izvorni potrošač kupio uređaj. Tvrtka Fellowes jamči da rezne oštrice ne sadrže nikakve pogreške u materijalu i izradi u razdoblju od 3 godine od datuma na koji je izvorni potrošač kupio uređaj. Ako bilo koji dio uređaja postane neispravan tijekom jamstvenog razdoblja, vaš jedini i isključivi mogući postupak bit će popravak ili zamjena neispravnog dijela prema uputama i na trošak tvrtke Fellowes. Ovo jamstvo nije važeće u slučaju zlouporabe, nepravilnog rukovanja, nepridržavanja standarda za uporabu proizvoda, uporabe uništavača dokumenata s nepravilnim izvorom napajanja (osim kako je navedeno na naljepnici) ili neovlaštenog popravka.

Tvrtka Fellowes zadržava pravo naplatiti potrošaču sve dodatne troškove koji nastanu za tvrtku Fellowes kod pružanja dijelova ili usluga izvan zemlje u kojoj ovlašteni preprodavač izvorno prodaje uništavač dokumenata. SVA IMPLICITNA JAMSTVA, UKLJUČUJUĆI IMPLICITNA JAMSTVA TRŽIŠNOG POTENCIJALA ILI PRIKLADNOSTI ZA ODREĐENU UPORABU, OGRANIČENA SU NA TRAJANJE ODGOVARAJUĆEG JAMSTVENOG RAZDOBLJA KOJE JE NAVEDENO U PRETHODNOM TEKSTU. Tvrtka Fellowes ni u kom slučaju neće biti odgovorna za nikakvu posljednu ili slučajnu štetu koja se može pripisati ovom proizvodu. Ovo jamstvo vam daje određena zakonska prava. Trajanje i uvjeti ovog jamstva vrijede u cijelom svijetu, osim ako se lokalnim zakonom ne propisuju različita ograničenja ili uvjeti. Obratite se tvrtki Fellowes ili svojem preprodavaču za više informacija ili popravak uređaja.

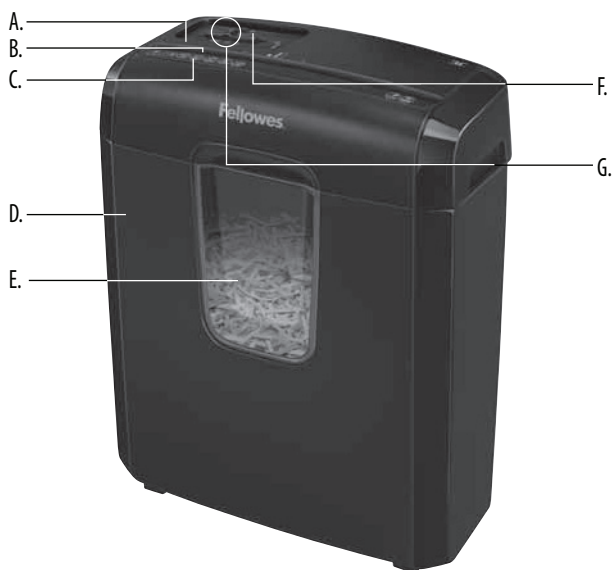

KLJUČ

- | | |
|--|---------------------------------------|
| A. Glava uništavača | G. Upravljački prekidač i LED rasveta |
| B. Ulaz za papir/ kartice | ⏪ 1. Izbacivanje |
| C. ogleđajte bezbednosna uputstva u nastavku | ○ 2. Isključeno (Off) |
| D. Fioka | ▷ 3. Automatsko uključivanje (zeleno) |
| E. Prozor | ⏩ 4. Pregrevanje (crveno) |
| F. Bezbednosni mehanizam za zaključavanje | |



Iz bezbednosnih razloga uništavač će raditi samo ako se glava uništavača nalazi u ispravnom položaju i ako se koristi sa priloženom korpom.

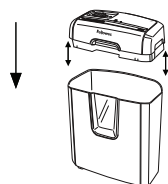

MOGUĆNOSTI

Uništava: Papir, plastične kreditne kartice, spone i spjalalice

Ne uništava: neraspakovanu neželjenu poštu, rolovan papir, nalepnice, prozirni materijal, novine, CD i DVD diskove, karton, velike spjalalice, laminat, fascikle, rendgenske snimke ili plastični materijal koji nije naveden

Veličina ostataka uništenog papira:







Poprečni presek..... 4 x 35 mm

Maksimum:

Listova u prolasku6*
Kartica u prolasku1*
Širina papira..... 220 mm

*70 g A4 papir na 220–240 V, 50/60 Hz, 0,8 A; teži papir, vlažnost ili napon koji se razlikuje od nominalnog napona mogu dovesti do smanjenja kapaciteta. Najviše dnevne preporučene vrednosti: 30 listova; 5 kartica.

⚠ UPOZORENJE: VAŽNA BEZBEDNOSNA UPUTSTVA – Pročitati pre upotrebe!

-  Priručnik sa uputstvima obuhvata rad, održavanje i uslove servisiranja. Pre nego što počnete da radite sa uništavačem, u potpunosti pročitate priručnik sa uputstvima.
-   Držite van domašaja dece i kućnih ljubimaca. Držite ruke što dalje od ulaza za papir. Kada uređaj ne koristite, uvek ga isključite ili izvucite utikač sa mreže.
-   Predmete kao što su rukavice, nakit, odeća, kosa itd. držite što dalje od otvora uništavača. Ako bilo kakav predmet upadne u gornji otvor, prebacite na izbacivanje (⏪) da biste izvadili predmet.
-  NEMOJTE da koristite aerosol proizvode, maziva na bazi nafte ili aerosola na ili u blizini uništavača. UNIŠTAVAČ NEMOJTE DA IZLAŽETE KOMPRIMOVANOM VAZDUHU ILI KOMPRIMOVANIM SREDSTVIMA U SPREJU ZA ČIŠĆENJE PRAŠINE. Isparenja iz potisnih gasova i maziva na bazi nafte su zapaljiva i mogu da uzrokuju ozbiljne povrede.
-  Nemojte da koristite uređaj ako je oštećen ili neispravan. Uništavač nemojte da rastavlјate. Nemojte ga postavljati u blizini izvora toplote ili vode.

- Izbegavajte da dodirujete nezaštićena sečiva ispod glave uništavača.
- Uništavač mora da bude uključen u zidni priključak na električnu mrežu ili utičnicu voltaže i amperaže koje su naznačene na nalepnici. Priključak ili utičnica moraju da budu instalirani blizu opreme i lako dostupni. Sa ovim proizvodom ne smeju se koristiti energetske pretvarači, transformatori ili produžni kablovi.
- OPASNOST OD POŽARA – NEMOJTE na ovaj način uništavati razglednice sa zvučnim čipovima ili baterijama.
- Samo za upotrebu u zatvorenom prostoru.
- Pre čišćenja ili servisiranja utikač uništavača isključite sa električne mreže.

OSNOVNA OPERACIJA UNIŠTAVANJA



Neprekidan rad:
najviše 3 minuta

NAPOMENA: Uništavač se na kratko pokrene posle svakog prolaska kako bi očistio ulaz. Neprekidan rad u periodu dužem od 3 minuta pokrenuće režim hlađenja uređaja u trajanju od 30 minuta.

PAPIR/KARTICA

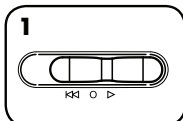

1 Podesite na automatsko uključivanje (▶)



2 Stavite papir/karticu pravo u ulaz za papir i pustite.

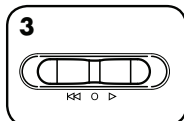

3 Kada završite sa uništavanjem, podesite na položaj Isključeno (◯)



Bezbednosni mehanizam za zaključavanje sprečava nehotično pokretanje. Da biste podesili uređaj, sačekajte da se uništavanje završi, podesite upravljački prekidač na položaj isključeno (Off) (◯), a zatim povucite crno dugme nadole.

Da biste otključali uređaj, povucite crno dugme nagore. Iz bezbednosnih razloga, utikač uništavača uvek izvucite iz mreže napajanja.

ODRŽAVANJE PROIZVODA

PODMAZIVANJE UNIŠTAVAČA



Sve uništavače sa nakrsnim sečenjem treba podmazivati da bi mogli da rade besprekorno. Ako mašina nije podmazana, kapacitet prijema listova može da se smanji, može doći do pojave neprijatne buke prilikom sečenja, a može doći i do prekida rada. Da izbegnete ove probleme, preporučujemo da podmažete uništavač svaki put kada ispraznite fioku za otpadni materijal.

PRATITE POSTUPAK ZA PODMAZIVANJE NAVEDEN U NASTAVKU I PONOVITE DVA PUTA.

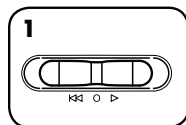

1 Podesite na isključeno (Off) (◯)

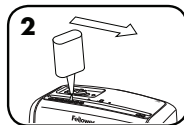

2 *Nanesite ulje duž ulaza.

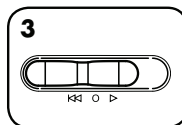

3 Podesite na izbacivanje (◀◀) na 2 do 3 sekunde



*Koristite samo biljno ulje bez aerosola u kontejneru sa dugačkom mlaznicom, kao što je Fellowes 35250.



REŠAVANJE PROBLEMA

GUŽVANJE PAPIRA

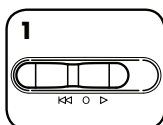

1 Podesite na izbacivanje (◀◀) na 2 do 3 sekunde

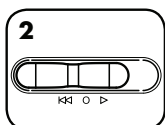

2 Primenite naizmjenično polako ubacivanje i izbacivanje.

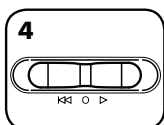
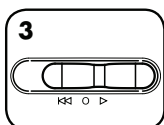

3 Podesite na isključeno (Off) (◯) i izvucite utikač sa mreže napajanja.

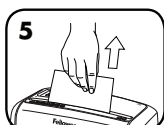

4 Iz ulaza polako izvucite papir koji je ostao neisečen. Priključite utikač uređaja na mrežu napajanja.

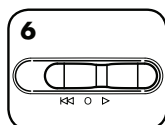

5 Podesite na automatsko uključivanje (▶) i ponovo pokrenite uništavanje

Uništavač se ne pokreće:

Postarajte se da se prekidač nalazi u automatskom položaju (▶).

Proverite da li je bezbednosni mehanizam za zaključavanje u otključanom položaju.

Proverite da li je glava ispravno postavljena iznad korpe.

Proverite da li je uništavač zaglavljen.

Uklonite i ispraznite korpu.

Sačekajte 30 da se motor ohladi.

OGRANIČENA GARANCIJA NA PROIZVOD

Ograničena garancija: Fellowes, Inc. („Fellowes“) daje garanciju na delove mašine bez nedostataka što se tiče materijala i izrade, i obezbeđuje servis i podršku u periodu od jedne (1) godine od dana nabavke od strane krajnjeg korisnika. Fellowes daje garanciju na sečiva bez nedostataka što se tiče materijala i izrade na period od pet (3) godina od dana nabavke od strane krajnjeg korisnika. Ako se tokom garantnog perioda primete nedostaci na bilo kom delu proizvoda, isključivo i samo u vašoj odgovornosti je da popravite ili zamenite deo sa nedostacima o trošku i po mogućnostima proizvođača Fellowes. Ova garancija se ne primenjuje u slučaju zloupotrebe, nepravilnog rukovanja, neispunjavanja standarda prilikom korišćenja proizvoda, korišćenja neodgovarajućeg napajanja za rad uništavača (osim onih koji su navedeni na nalepnici) ili u slučaju neovlašćene popravke. Fellowes zadržava pravo da korisnicima naplati bilo kakve dodatne troškove kojima je

bio izložen usled nabavke delova ili pružanja usluga izvan države u kojoj je uništavač prvobitno prodat od strane ovlašćenog prodavca. BILO KAKVA PODRAZUMEVANA GARANCIJA, UKLJUČUJUĆI GARANCIJU TRŽIŠNOSTI ILI PODESNOSTI ZA ODREĐENU NAMENU, OVIM PUTEM SE VREMENSKI OGRANIČAVA NA PRETHODNO NAVEDENI GARANTNI PERIOD. Fellowes ni u jednom slučaju neće biti odgovoran za bilo kakvu posledičnu ili incidentnu štetu koja bi mogla da se pripíše proizvodu. Ovom garancijom dodeljuju vam se posebna zakonska prava. Trajanje, odredbe i uslovi ove garancije važe širom sveta, osim kada su različita ograničenja, restrikcije ili uslovi predviđeni lokanim pravom. Molimo da se obratite nama ili vašem prodavcu ako su vam potrebne detaljnije informacije ili servis u garantnom roku.

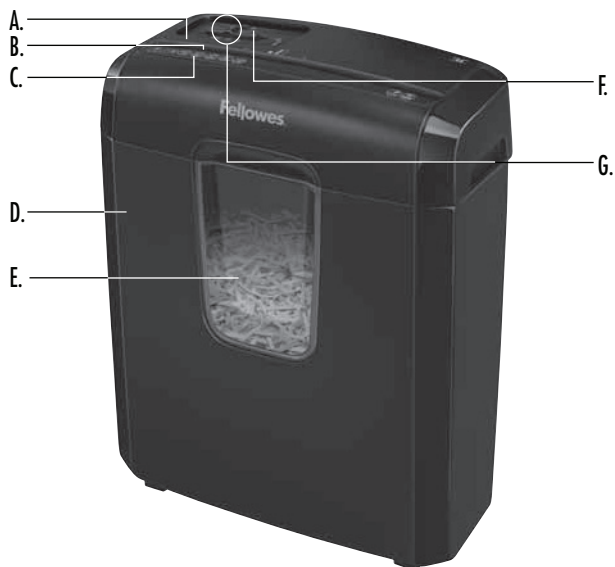

По съображения за безопасност шредерът ще работи само когато главата на шредера е в правилната позиция и се използва с доставеното кошче.

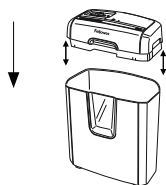

БУТОН

- | | |
|--|---|
| A. Глава на шредера | G. Контролен превключвател и светодиоди (LED) |
| B. Вход за хартия/карта | ⏪ 1. Обратен ход |
| C. Вижте инструкциите за безопасност по-долу | ⏻ 2. Изключване |
| D. Контейнер | ▶ 3. Автоматично включване (зелен) |
| E. Прозорец | ⏮ 4. Прегряване (червен) |
| F. Защитна блокировка | |



За да включите блокировката, плъзнете бутона надолу

ВЪЗМОЖНОСТИ

Ще унищожи: Хартия, пластмасови кредитни карти, телчета и малки кламери

Няма да унищожи: Неотворена нежелана поща, безконечна хартия, залепващи етикети, прозрачни материали, вестници, CD/DVD дискове, картон, големи кламери, ламинирани материали, папки, рентгенови снимки или пластмаси, различни от посочените по-горе

Размер на хартията за унищожаване:

Напречно нарязване.....4 mm x 35 mm

Максимум:





Листове на един ход.....6*

Карти на един ход.....1*

Широчина на хартията.....220 mm

*70 g A4 хартия при 220-240 V, 50/60 Hz, 0,8 Amps; по-тежката хартия, влажността или напрежение, което е различно от номиналното, могат да намалят капацитета. Максимални препоръчителни стойности на ежедневна употреба: 30 листа; 5 карти.

⚠ ПРЕДУПРЕЖДЕНИЕ: ВАЖНИ ИНСТРУКЦИИ ЗА БЕЗОПАСНОСТ – Прочетете преди употреба!

-  • Работата, поддръжката и изискванията за обслужване са описани в ръководството за употреба. Прочете цялото ръководство за употреба, преди да работите с шредерите.
-  • Да се пази далече от достъп на деца или домашни любимци. Дръжте ръцете си далече от входа за хартия. Винаги поставяйте в изключено положение или изваждайте от контакта, когато не използвате машината.
-  • Дръжте чужди обекти – ръкавици, бижута, дрехи, коса и т.н. – далече от отворите на шредера. Ако някакъв обект попадне в горния отвор, включете на обратен ход (⏪), за да извадите обекта.
-  • НЕ използвайте аерозолни продукти, продукти на нефтена основа или аерозолни смазки върху или близо до шредера. НЕ ИЗПОЛЗВАЙТЕ „КОНСЕРВИРАН ВЪЗДУХ“ ИЛИ „ФЛАКОНИ СЪС СГЪСТЕН ВЪЗДУХ“ ВЪРХУ ШРЕДЕРА. Изпаренията от горива за двигатели и смазки на нефтена основа могат да се самозапалят и да причинят сериозно нараняване.
-  • Не използвайте при повреда или дефект. Не разглобявайте шредера. Не го поставяйте в близост до източник на топлина или вода.

- Избягвайте контакт с режещите ножове под главата на шредера.
- Шредерът трябва да е включен в стенен контакт или гнездо с напрежение и ток, отговарящи на отбелязаните на етикета. Стенният контакт или гнездо трябва да бъдат монтирани в близост до оборудването и да са лесно достъпни. С този продукт не трябва да се използват преобразуватели на енергия, трансформатори или удължителни кабели.
- ОПАСНОСТ ОТ ПОЖАР – НЕ унищожавайте поздравителни картички с чипове за музика или батерии.
- За употреба само на закрито.
- Изваждайте хранящия кабел от контакта преди почистване или обслужване.

ОСНОВНА РАБОТА ЗА УНИЩОЖАВАНЕ ЧРЕЗ РЯЗАНЕ



Непрекъсната работа:

До 3 минути максимум

ЗАБЕЛЕЖКА: Шредерът работи за кратко след всеки ход, за да изчисти входа.

Непрекъснатата работа в продължение на повече от 3 минути ще включи 30-минутен режим на охлаждане.

ХАРТИЯ/КАРТА

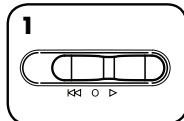

1
Задайте на автоматично включване (▷)



2
Подайте хартията/картата право във входа за хартия и я пуснете

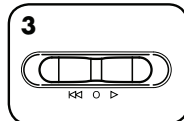

3
След завършване на унищожаването, поставете превключвателя на положение за изключване (○)

Защитната блокировка предпазва от непредвидено включване. За да я включите, изчакайте унищожаването да спре, преместете контролния превключвател в положение за изключване (○), след което плъзнете черния бутон надолу.

За да отключите, плъзнете черния бутон нагоре. За по-голяма безопасност винаги изваждайте захранващия кабел на шредера от контакта след употреба.

ПОДДРЪЖКА НА ПРОДУКТА

СМАЗВАНЕ НА ШРЕДЕРА

Всички шредери за напречно нарязване изискват масло за най-голяма производителност. Ако не се смазва, машината може да работи с намален капацитет за листове, с досаден шум при унищожаване и накрая може да спре да работи. За да се избегнат тези проблеми, ние ви препоръчваме да смазвате вашия шредер всеки път, когато изпразвате контейнера с отпадъци.

СЛЕДВАЙТЕ ПРОЦЕДУРИТЕ ЗА СМАЗВАНЕ ПО-ДОЛУ И ПОВТОРЕТЕ ДВА ПЪТИ

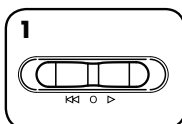

1
Изключете (○)

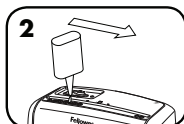

2
*Нанесете масло на входа

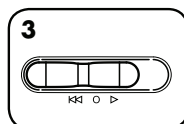

3
Включете на обратен ход (◀◀) за 2-3 секунди



ВНИМАНИЕ *Използвайте само неаерозолно растително масло в контейнер с дълга дюза, като Fellowes 35250



ОТСТРАНЯВАНЕ НА ПРОБЛЕМИ

ЗАДРЪСТВАНЕ С ХАРТИЯ

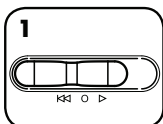

1
Включете на обратен ход (◀◀) за 2-3 секунди

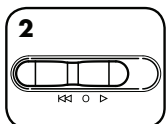

2
Променяйте бавно посоката назад и напред

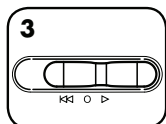

3
Изключете (○) и извадете щепсела от контакта

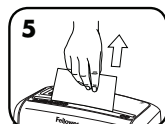
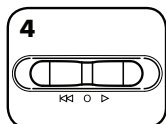

4
Нежно издърпайте ненарязаната хартия от входа за хартия. Включете в контакта

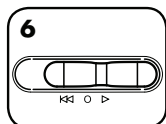

5
Задайте на автоматично включване (▷) и възобновете унищожаването

Шредерът не стартира:

- Уверете се, че превключвателят е в автоматично положение (▷).
- Уверете се, че защитната блокировка е в отключено положение.
- Уверете се, че главата е поставена правилно върху кошчето.
- Проверете за задръстване.
- Премахнете и изпразнете кошчето.
- Изчакайте 30 минути моторът да се охлади.

ОГРАНИЧЕНА ГАРАНЦИЯ ЗА ПРОДУКТА

Ограничена гаранция: Fellowes, Inc. („Fellowes“) гарантира, че частите на машината са без дефекти на материали и изработка, и им осигурява обслужване и поддръжка за 1 година от датата на закупуване от първоначалния потребител. Fellowes гарантира, че режещите ножове на машината са без дефекти на материали и изработка, и им осигурява обслужване и поддръжка за 3 години от датата на закупуване от първоначалния потребител. Ако която и да е част се окаже дефектна през гаранционния период, вашето единствено и изключително обезщетение ще бъде ремонт или замяна на дефектната част по избор и за сметка на Fellowes. Настоящата гаранция не важи за случаи на злоупотреба, неправилно боравене, несъответствие със стандартите за употреба на продукта, работа на шредера с неподходящо електрическо захранване (различно от това, посочено на етикета) или неотризиран ремонт. Fellowes си запазва правото да таксува потребителите за

всякакви допълнителни разходи, направени от Fellowes за осигуряване на части или услуги извън страната, в която шредерът е продаден първоначално от оторизиран търговец. **ВСЯКА КОСВЕНА ГАРАНЦИЯ, ВКЛЮЧИТЕЛНО ТАЗИ ЗА ПРОДАВАЕМОСТ ИЛИ ПРИГОДНОСТ ЗА КОНКРЕТНА ЦЕЛ, ПО СИЛАТА НА НАСТОЯЩИЯ ДОКУМЕНТ Е ОГРАНИЧЕНА В РАМКИТЕ НА СЪОТВЕТНИЯ ГАРАНЦИОНЕН ПЕРИОД, УКАЗАН ПО-ГОРЕ.** В никой случай Fellowes не носи отговорност за каквито и да е последващи или случайни повреди, дължащи се на този продукт. Настоящата гаранция ви дава определени законови права. Продължителността, правилата и условията на настоящата гаранция са валидни в целия свят, с изключение на местата, където местното законодателство може да изисква различни ограничения, рестрикции или условия. За повече подробности или за получаване на обслужване по настоящата гаранция се свържете с нас или с вашия търговец.

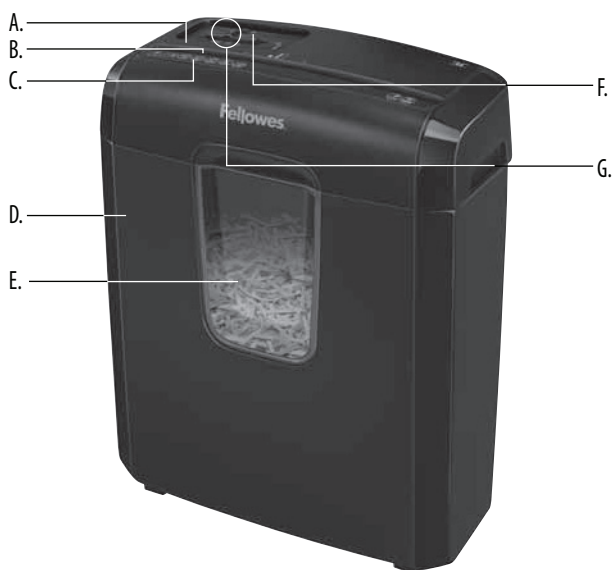

SIMBOLURI

- | | |
|--|---------------------------------------|
| A. Cap de tăiere | G. Întrerupător de comandă și leduri |
| B. Punct de intrare pentru hârtie/
card | ⏪ 1. Inversare |
| C. Consultați instrucțiunile de
siguranță mai jos | ○ 2. Oprit |
| D. Coș | ▶ 3. Pornire automată (culoare verde) |
| E. Fereastră | ⏩ 4. Supraîncălzire (culoare roșie) |
| F. Sistem de blocare de siguranță | |



Din motive de siguranță, aparatul va funcționa numai dacă capul de tăiere se află în poziția corectă și este utilizat cu coșul furnizat.

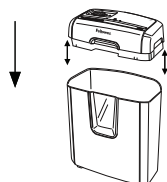

CARACTERISTICI

Cu acest aparat veți putea tăia: Hârtie, carduri de credit de plastic, capse și agrafe mici pentru prins hârtii

Nu veți putea tăia: Corespondență nesolicitată nedeschisă, hârtie de formular în role, etichete adezive, hârtie transparentă, hârtie de ziar, CD-uri/DVD-uri, cartoane, agrafe mari pentru prins hârtii, laminate, mape, radiografii sau materiale plastice altele decât cele menționate mai sus.

Mărimea de tăiere a hârtiei:

Tăiere transversală 4 x 35mm

Valori maxime:







Coli per ciclu 6*

Carduri per ciclu 1*

Lățimea hârtiei 220mm

*hârtie A4 de 70 g la 220-240 v, 50/60 Hz, 0,8 A; hârtia mai groasă, umiditatea sau o tensiune diferită de cea nominală pot reduce capacitatea. Rate maxime zilnice recomandate de utilizare: 30 coli; 5 carduri.

⚠️ AVERTIZARE: INSTRUCȚIUNI DE SIGURANȚĂ IMPORTANTE — Citiți înainte de utilizare!

-  • Cerințele de operare, întreținere și service sunt tratate în manualul de instrucțiuni. Citiți tot manualul de instrucțiuni înainte de a pune în funcțiune aparatul.
-   • A nu se lăsa la îndemâna copiilor și animalelor de companie. Nu puneți mâinile în punctul de intrare pentru hârtie. Întotdeauna comutați în modul oprit sau deconectați când nu utilizați aparatul.
-   • Țineți obiectele străine – mănuși, bijuterii, îmbrăcăminte, păr etc – la distanță de deschiderea aparatului. Dacă vreun obiect intră în deschiderea superioară, comutați în modul Inversare (⏪) pentru a putea scoate obiectul.
-  • NU utilizați produse pe bază de aerosol, pe bază de petrol sau lubrifianți pe bază de aerosol pe suprafața sau în apropierea aparatului. NU UTILIZAȚI „AER ÎMBUTELIAT” SAU „SPRAY-URI ANTI-PRAF” PE APARAT. Vaporii generați de carburanți și lubrifianți pe bază de petrol se pot aprinde, provocând leziuni grave.
-  • Nu utilizați aparatul dacă este deteriorat sau defect. Nu dezasamblați aparatul. Nu poziționați lângă o sursă de căldură, apă sau deasupra acestora.
- Evitați atingerea lamelor de tăiat expuse de sub capul de tăiere.
- Aparatul trebuie conectat la o priză de perete sau mufă cu tensiunea și amperajul specificate pe etichetă. Priza de perete sau mufa trebuie instalate în apropierea echipamentului și trebuie să fie ușor accesibile. Convertoarele, transformatoarele sau cablurile prelungitoare nu trebuie utilizate cu acest produs.
- PERICOL DE INCENDIU – NU tăiați felicitările împreună cu cipuri sau baterii funcționale.
- Doar pentru utilizare în spații interioare.
- Deconectați aparatul înainte de curățare sau operațiuni de service.

Operațiune de tăiere de bază



Funcționare neîntreruptă:

Cel mult până la 3 minute

NOTĂ: Aparatul face o cursă scurtă după fiecare ciclu pentru a curăța punctul de intrare. Funcționarea neîntreruptă de peste 3 minute va declanșa o perioadă de răcire de 30 minute.

HĂRTIE/CARDURI

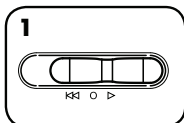

Comutați în modul Pornire automată (▷)

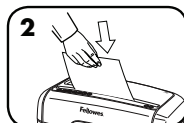

Introduceți hârtia/ cardul direct în punctul de intrare pentru hârtie și dați drumul

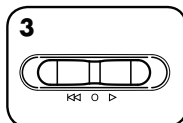

După ce ați terminat operațiunea de tăiere comutați în modul Oprit (○)



Sistemul de blocare de siguranță împiedică pornirea accidentală. Pentru comutare, așteptați terminarea operațiunii de tăiere, comutați întrerupătorul de comandă în poziția Oprit (○), apoi glisați în jos butonul negru.



Pentru deblocare, glisați butonul negru în sus. Pentru o siguranță ridicată, întotdeauna deconectați aparatul după utilizare.

Întreținerea produsului

LUBRIFIEREA APARATULUI



Toate aparatele de tăiere transversală necesită ulei pentru performanță de vârf. Dacă nu este uns, aparatul poate avea o capacitate redusă de procesare a colilor, pot surveni zgomote intruzive în timpul tăierii și într-un final, aparatul se poate defecta. Pentru a evita aceste probleme, vă recomandăm să ungeți aparatul de fiecare dată când goliți coșul de gunoi.

URMAȚI PROCEDURA DE LUBRIFIERE PREZENTATĂ MAI JOS ȘI REPETAȚI DE DOUĂ ORI

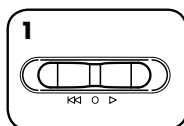

Comutați în modul Oprit (○)

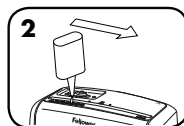

*Aplicați ulei pe toată suprafața punctului de intrare

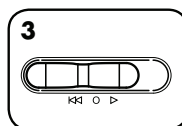

Comutați în modul Inversare (◀◀) timp de 2-3 secunde



ATENȚIE *Utilizați doar ulei vegetal fără aerosol la recipientele cu duze lungi cum ar fi Fellowes 35250



DEPANARE

BLOCARE HĂRTIE

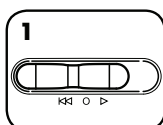

Comutați în modul Inversare (◀◀) timp de 2-3 secunde

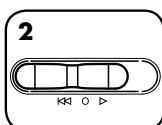

Mișcați încet înainte și înapoi

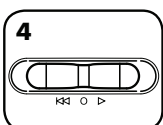
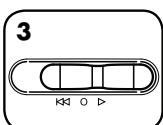

Comutați în modul Oprit (○) și deconectați

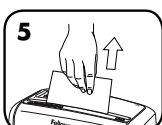

Trageți ușor hârtia netăiată din punctul de intrare pentru hârtie. Conectați

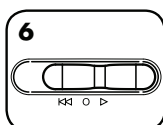

Comutați în modul Pornire automată (▷) și reluați operațiunea de tăiere

Aparatul nu pornește:

Asigurați-vă că comutatorul este în poziția Auto (▷).

Asigurați-vă că sistemul de blocare de siguranță este în poziția deblocat.

Asigurați-vă de poziționarea corectă a capului pe coș.

Verificați dacă există blocare de hârtie.

Îndepărtați și goliți coșul.

Așteptați 30 minute pentru răcirea motorului

GARANȚIE LIMITATĂ PENTRU PRODUS

Garanție limitată: Fellowes, Inc. („Fellowes”) garantează că piesele aparatului nu conțin defecte materiale sau de execuție și asigură service și asistență timp de 1 an începând de la data achiziționării de către consumatorul inițial. Fellowes garantează că lamele de tăiat ale aparatului nu conțin defecte materiale sau de execuție pe o durată de 3 ani începând de la data achiziționării de către consumatorul inițial. Dacă se constată că vreo piesă este defectă pe durata perioadei de garanție, compensația dvs. unică și exclusivă va fi reparația sau înlocuirea piesei defecte, la alegerea și pe cheltuiala Fellowes. Această garanție nu se aplică în caz de abuz, utilizare necorespunzătoare, nerespectarea standardelor de utilizare a produsului, operarea aparatului folosind o sursă de alimentare necorespunzătoare (alta decât cea menționată pe etichetă) sau o lucrare de reparație neautorizată. Fellowes își rezervă dreptul de a percepe consumatorilor

costurile suplimentare înregistrate de Fellowes pentru asigurarea de piese sau servicii în afara țării unde se vinde inițial aparatul de către un revânzător autorizat. ORICE GARANȚIE IMPLICITĂ, INCLUSIV CEA DE VANDABILITATE SAU POTRIVIRE PENTRU UN ANUMIT SCOP, ESTE LIMITATĂ PRIN PREZENTA CA DURATĂ LA PERIOADA DE GARANȚIE ADECVATĂ STABILITĂ MAI SUS. În niciun caz Fellowes nu va fi răspunzătoare pentru daune indirecte sau incidentale care pot fi atribuite acestui produs. Această garanție vă oferă anumite drepturi legale. Durata, termenii și condițiile acestei garanții sunt valabile pe plan mondial, cu excepția situațiilor când limitări, restricții sau condiții diferite pot fi prevăzute prin legislația locală. Pentru mai multe detalii sau pentru a beneficia de service în baza acestei garanții, vă rugăm să ne contactați pe noi sau pe reprezentantul dvs.

اللغة العربية

الطراز: ٣٢

الأجزاء الرئيسية

- أ. رأس آلة الفرغ
ب. منفذ إدخال الأوراق / البطاقات
ج. انظر تعليمات السلامة أدناه
د. سلة
هـ. نافذة
و. قفل أمان
ز. مفتاح التحكم ومصباح LED
١. تشغيل عكسي
٢. إيقاف
٣. تشغيل تلقائي (أخضر)
٤. سخونة مفرطة (أحمر)
- للإغلاق اسحب
الزر لأسفل

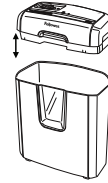

لأغراض السلامة، لن تعمل آلة الفرغ إلا إذا كان رأسها في وضع صحيح مع استخدام السلة المرفقة المخصصة لها.

القدرات

قادرة على فرم: الأوراق، وبطاقات الائتمان البلاستيكية، والدبابيس، ومشابك الأوراق الصغيرة

غير مخصصة لفرم: رسائل البريد غير الهام التي لم تُفتح، أو الاستثمارات المتصلة، أو الملصقات، أو الورق الشفاف، أو الجرائد، أو أقراص CD/DVD، أو الورق المقوى، أو مشابك الأوراق الكبيرة، أو الرقائق الصفائحية، أو مجلدات الملفات، أو صور الأشعة السينية، أو المواد البلاستيكية غير المذكورة أعلاه.

مقاس الورق المفروم:

القطع المستعرض..... ٤ × ٣٥ مم

الحد الأقصى:

عدد الصفحات لكل تلقيم..... ١*

عدد البطاقات لكل تلقيم..... ١*

عرض الورق..... ٢٢٠ مم

* ورق بوزن ٧٠ جم ومقاس A٤ عند جهد ٢٢٠-٢٤٠ فولت، ١٠/٥٠ هرتز، ٠.٨ أمبير، قد يؤدي الورق الأثقل وزنًا أو الرطوبة أو أي جهد آخر غير ما حددها إلى خفض قدرة الآلة، الحد الأقصى لمعدلات الاستخدام اليومي الموصى بها: ٣٠ ورقة، ٥ بطاقات.

⚠ تحذير: تعليمات مهمة بشأن السلامة - اقرأ قبل الاستخدام!



يشتمل دليل التعليمات على متطلبات التشغيل والصيانة والخدمة. اقرأ دليل التعليمات كاملاً قبل تشغيل آلات الفرغ.



يُحفظ المنتج بعيداً عن متناول الأطفال والحيوانات الأليفة، أبق يديك بعيدتين عن فتحة إدخال الورق. اضبط الآلة دائماً على وضع الإيقاف أو افصل عنها التيار عند عدم استخدامها.



أبق الأجسام الغريبة، مثل القفازات والحلي والملابس والشعر وغيرها، بعيدة عن فتحات آلة الفرغ، إذا دخل جسم إلى الفتحة العلوية، فقم بتبديل المفتاح إلى وضع التشغيل العكسي (⏪) لإخراج هذا الجسم من الآلة.



لا تستخدم منتجات الأيروسول وشحوم الأيروسول أو الشحوم القائمة على المنتجات النفطية على الآلة أو بالقرب منها. لا تستخدم "مضخات الهواء المعبأة" أو "منتجات التنظيف بالهواء" مع آلة الفرغ. قد تشتعل الأبخرة الناتجة عن منتجات الوقود الداسرومواد التشحيم القائمة على المنتجات النفطية مسببة إصابات خطيرة.



لا تستخدم المنتج إذا كان تالفاً أو معيباً. لا تقم بفك آلة الفرغ. لا تضع الآلة بالقرب من مياه أو مصدر حرارة أو فوق أي منهما.

• تجنب لمس شفرات القطع المكشوفة تحت رأس آلة الفرغ.

• يجب توصيل آلة الفرغ بمخرج أو مقبس مثبت بالحائط بحيث تحصل على نفس الجهد وشدة التيار المحددين على الملصق. يجب أن يكون المخرج أو المقبس مثبتاً بالقرب من الآلة بحيث يمكن الوصول إليه بسهولة. يجب ألا تستخدم محولات الطاقة أو أسلاك الإطالة مع هذا المنتج.

• خطر الحريق - لا تستخدم آلة الفرغ مع بطاقات التهينة التي تحتوي على شرائح صوتية أو بطاريات.

• للاستخدام داخل المباني فقط.

• افصل التيار عن آلة الفرغ قبل تنظيفها أو صيانتها.

عملية الفرغ الأساسية



التشغيل المتواصل:
حتى ٣ دقائق كحد أقصى

ملاحظة: تعمل آلة الفرغ لفترة وجيزة بعد كل تلقيم لإخلاء فتحة الإدخال. وإذا استمرت عملية التشغيل المتواصل لمدة تزيد عن ٣ دقائق، فهذا سيحتاج إلى فترة تبريد تستغرق ٣٠ دقيقة.

الورق / البطاقات

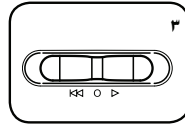

عند انتهاء الفرغ، اضبط الآلة على وضع الإيقاف (O)

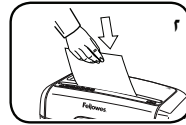

أدخل الورقة / البطاقة بشكل مستقيم في فتحة الإدخال ثم اتركها

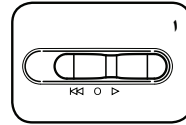

اضبط على وضع التشغيل التلقائي (>)

ويمنع قفل الأمان من التشغيل العرضي. للضبط، انتظر حتى يتوقف الفرغ، ثم اضبط مفتاح التحكم على وضع الإيقاف (O). ثم اسحب الزر الأسود إلى الأسفل. وافتح القفل. اسحب الزر الأسود إلى الأعلى. لتحقيق أمان أكبر، يرجى دائمًا فصل قابس آلة الفرغ عقب كل استخدام.

صيانة المنتج

تزييت آلة الفرغ

تحتاج كافة آلات الفرغ ذات القطع العرضي إلى التزييت من أجل تحقيق أعلى كفاءة في الأداء. وفي حالة عدم تزييتها، فقد تتعرض الآلة إلى انخفاض قدرتها، وتصدر ضجيجًا متداعيًا عند الفرغ، وقد ينتهي بها الأمر إلى التوقف عن العمل، ولتجنب هذه المشكلات، ننصحك بتزييت آلة الفرغ الخاصة بك في كل مرة تقوم فيها بتفريغ سلة المهملات.

اتبع إجراء التزييت الوارد أدناه وكرره مرتين

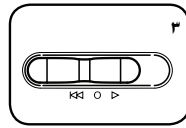

اضبط على وضع التشغيل العكسي (K<) لمدة تتراوح بين ثابنتين إلى ٣ ثوانٍ

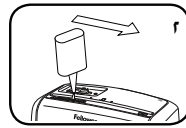

*ضع الزيت عبر فتحة الإدخال

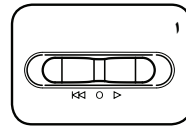

اضبط على وضع الإيقاف (O)



* استخدم دائمًا زيتًا نباتيًا خاليًا من الأيروسول في وعاء ذي فوهة طويلة مثل Fellowes ٣٥٢٥٠

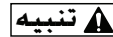

استكشاف الأعطال وإصلاحها

انحسار الورق

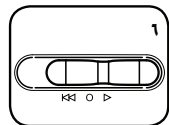

اضبط على وضع التشغيل التلقائي (>) واستأنف عملية الفرغ

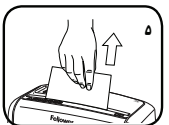

اسحب الورقة المنحشرة (التي لم تُفرغ) برفق من فتحة إدخال الورق، وأعد توصيل التيار

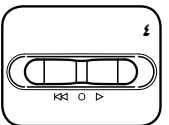

اضبط على وضع الإيقاف (O) ثم افصل التيار

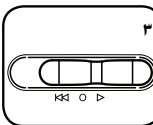

قم بالتبديل إلى الخلف وإلى الأمام ببطء

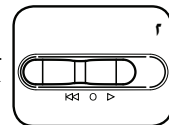

اضبط على وضع التشغيل العكسي (K<) لمدة تتراوح بين ثابنتين إلى ٣ ثوانٍ

آلة الفرغ لا تبدأ العمل:

تأكد من أن المفتاح في الوضع التلقائي (>).
تأكد من أن قفل الأمان في وضع فتح القفل.
تأكد من أن رأس الآلة مثبت على السلة بشكل صحيح.
تحقق من وجود أي انحسار للورق.
قم بإزالة السلة وتفريغها.
انتظر لمدة ٣٠ دقيقة حتى يبرد المحرك.

ضمان محدود للمنتج

ضمان محدود: تضمن شركة Fellowes, Inc. ("Fellowes") أن كافة أجزاء الآلة خالية من عيوب المواد والعيوب التصنيعية، وتوفر الخدمة والدعم لمدة عام واحد من تاريخ شراء المستهلك الأصلي. وتضمن Fellowes خلو شفرات القطع بالآلة من كافة عيوب المواد والعيوب التصنيعية لمدة ٣ سنوات من تاريخ شراء المستهلك الأصلي للمنتج. إذا وُجد أي جزء من أجزاء هذا المنتج معيبًا خلال فترة الضمان، فيحق لك فقط إصلاح العيب أو استبدال الجزء المعيب، وذلك حسب تقدير شركة Fellowes مع تحمل الشركة لنفقة هذا الإجراء. ولا يكون هذا الضمان ساريًا في حالة الإضرار بالمنتج أو سوء استخدامه أو تعذر الالتزام بمعايير استخدامه، أو تشغيل آلة الفرغ باستخدام مصدر طاقة غير مناسب (بخلاف مصادر الطاقة المنصوص عليها على الملصق)، أو محاولة إصلاح المنتج دون تصريح. تحتفظ Fellowes بالحق في أن تفرض على المستهلكين أي

تكاليف إضافية تتكبدتها شركة Fellowes لتوفير قطع الغيار أو الخدمات خارج الدولة التي تم فيها بيع آلة الفرغ من التاجر المعتمد لدى الشركة، يقتصر أي ضمان آخر ضمني. بما في ذلك المستخدم لأغراض تسويقية أو لأي أغراض أخرى. على المدة المنصوص عليها في مدة الضمان الواردة أعلاه، ولا تتحمل Fellowes مسؤولية أي أضرار عارضة أو بالتبعية تُنسب لهذا المنتج. يمنحك هذا الضمان حقوقًا قانونية محددة، وتكون مدة هذا الضمان وشروطه وأحكامه سارية في كل بلاد العالم، إلا في حالة وجود حدود أو قيود أخرى تفرضها القوانين المحلية. لمزيد من التفاصيل أو لتلقي الخدمات بمقتضى هذا الضمان، يرجى الاتصال بنا أو التواصل مع التاجر الخاص بك.

מפתח

- | | |
|---------------------------|--------------------------|
| א. ראש הגריסה | ז. לוח בקרה ונורות LED |
| ב. הזנת נייר/כרטיסים | 1. אחורה |
| ג. ראו הוראות בטיחות להלן | 2. כבוי |
| ד. מיכל | 3. הפעלה אוטומטית (ירוק) |
| ה. חלון | 4. חימום-יתר (אדום) |
| ו. מנעול בטיחות | |
- כדי להפעיל את המנעול, החליקו את הלחצן כלפי מטה.
- 

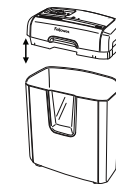

למען הבטיחות, המגרסה תפעל רק אם ראש המגרסה נמצא במקום המתאים ומשמש בשילוב עם המיכל המסופק.

תכונות ויכולות

המגרסה תגרוס: נייר, כרטיסי אשראי מפלסטיק, סיכות הידוק ומהדקים משרדיים קטנים
המגרסה לא תגרוס: דיוריים פרסומיים שלא נפתחו, טפסים רציפים, תוויות דביקות, שקפים, נייר עיתון, תקליטורים מסוג DVD-CD, קרטון, מהדקים משרדיים גדולים, למינציה, תיקיות, שקפי רנטגן או פלסטיק למעט כמצוין לעיל

גודלו של הנייר לגריסה: 4 x 35 מ"מ
 חיתוך אופקי: 230 מ"מ

מקסימום:

מספר גליונות בכל מעבר: 6*
 מספר כרטיסים בכל מעבר: 1*
 רוחב הנייר המזוין: 230 מ"מ

*נייר A4 70 גרם ב-240-220 וולט, 50/60 הרץ, 0.8 אמפר; נייר כבד יותר, לחות ותנאי מתח שונים מהמתואר לעיל עלולים להפחית את הביצועים. קצב שימוש יומי מרבי מומלץ: 30 גליונות נייר; 5 כרטיסי אשראי;

⚠ אזהרה: הוראות בטיחות חשובות - יש לקרוא לפני ההפעלה!

- יש להימנע מנגיעה בלהבי החיתוך שמתחת לכיסוי המגרסה.
- על המגרסה להיות מחוברת לשקע חשמלי או לשקע המספק את המתח והאמפרג' המצוינים בתווית. על השקע להיות מותקן ליד הציוד ובמקום נגיש. אין להשתמש בממירי חשמל, בשנאים או בכבלים מאריכים בשילוב עם מוצר זה.
- סכנת התלקחות - אין לגרוס כרטיסי ברכה המכילים שבבי קול או סוללות.
- לישימוש במקומות סגורים בלבד.
- יש לנתק מהחשמל לפני ניקוי או ביצוע פעולות תחזוקה.

- דרישות ההפעלה, התחזוקה והשירות מתוארות במדריך למשתמש. יש לקרוא את המדריך למשתמש במלואו לפני הפעלת המגרסת.
- יש להרחיק את המגרסה מילדים ומחיות מחמד. יש להרחיק את הידיים מפתח הזנת הנייר. יש להעביר למצב כבוי או לנתק מהחשמל כאשר המכשיר אינו בשימוש.
- יש להרחיק מפתחי המגרסה חפצים זרים - כפפות, תכשיטים, ביגוד, שיער וכיוצא באלה. אם חפץ כלשהו חודר אל הפתח העליון, עיברו למצב אחור (⏪) כדי לשלוף את החפץ.
- אין להשתמש במגרסה או לידה בתרסיסי סיכה על בסיס נפט. אין להשתמש בקופסאות אוויר דחוס על המגרסה. אדים המתנדפים מתרסיסים ומחומרי סיכה המבוססים על נפט עלולים להידלק ולגרום לפגיעה גופנית חמורה.
- אין להשתמש במגרסה אם היא פגועה או פגומה. אין לפרק את המגרסה. אין להציב ליד או מעל מקור חום או מים.





הפעלה רציפה:
מקסימום של עד 3 דקות

הערה: המגרסה פועלת במשך זמן קצר לאחר כל מעבר כדי לפנות את הכניסה.

הפעלה רציפה של מעל 3 דקות תגרום לתקופת צינון של 30 דקות.



3 לאחר סיום הגריסה, החזירו את המתג למצב כבוי (O)

2 הזינו את הנייר/הכרטיס ישירות אל פתח כניסת הנייר והניחו להם

1 העבירו למצב להפעלה אוטומטית (▷)

נעילת הבטיחות מונעת הפעלה מקרית. כדי להפעיל, המתניו עד סוף הגריסה, העבירו את מתג ההפעלה למצב כבוי (O) ואז החליקו למטה את הכפתור השחור. כדי לפתוח את הנעילה, החליקו למעלה את הכפתור השחור. למען בטיחות מוגברת, יש להקפיד לנתק את המגרסה מהחשמל לאחר השימוש.

תחזוקת המוצר



שמן סיכה למגרסה

כל מגרסה אופקית זקוקה לסיכת שמן כדי להגיע לביצועים מרביים. ללא סיכת שמן, המגרסה עלולה לאפשר גריסה מספר גליונות נמוך יותר, להשמיע רעשים בעייתיים בעת הגריסה ובסופו של דבר להפסיק לפעול. כדי למנוע תקלות אלה, אנו ממליצים על שימוש במגרסה בכל פעם שאתם מרוקנים את מיכל הנייר.



3 העבירו למצב אחורה (K) למשך 2-3 שניות

2* משחו שמן לרוחב פתח הכניסה

1 העבירו למצב כבוי (O)



⚠ **התראה** * הפעילו רק שמן צמחי בתצורה שאיננה תרסיס, במיכל בעל זרובית מוארכת, כדוגמת Fellowes 35250

פתרון בעיות

המגרסה לא מתחילה לפעול:
הקפידו שהמתג נמצא במצב אוטומטי (▷).
הקפידו שמנעול הבטיחות נמצא במצב הפתוח.
הקפידו שראש הגריסה מוצב כיאות מעל המיכל.
בדקו אם יש חסימת נייר.
הסירו את המיכל ופנו את תוכנו.
המתניו 30 דקות עד שהמנוע יתקרר.

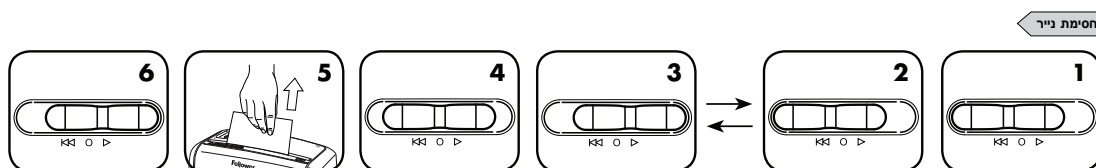

6 העבירו למצב הפעלה אוטומטית (▷) והמשיכו בגריסה

5 משכו בעדינות את הנייר שלא נחתך מתוך כניסת הנייר. חברו את המכשיר לחשמל

4 העבירו למצב כבוי (O) ונתקו מהחשמל

3 העבירו באטיות קדימה ואחורה

2 העבירו למצב אחורה (K) למשך 2-3 שניות

1 העבירו למצב אחורה (K) למשך 2-3 שניות

אחריות מוגבלת על המוצר

אחריות מוגבלת

אחריות מוגבלת חברת Fellowes, Inc. (להלן: "פלזו") אחראית לכך שרכיבי המכונה חופשיים מפגמים חומריים ומפגמי עבודה ומספקת תמיכה ושירות למשך שנתיים מיום הרכישה המקורית ע"י הצרכן המקורי. חברת פלזו אחראית לכך שלהכי המכשיר חופשיים מפגמים חומריים ומפגמי עבודה למשך תקופה של 1 שנים מיום רכישת המוצר על ידי הצרכן המקורי. אם רכיב כלשהו נמצא פגום במהלך תקופת האחריות, התרופה היחידה והבלעדית העומדת לרשותך תהיה תיקון או החלפה של הרכיב הפגום, כבחירתה של פלזו ועל חשבונה. האחריות לא תחול במקרים של שימוש לא הולם, שימוש לרעה, אי עמידה בתקני השימוש במוצר, הפעלת המגרסה באמצעות ספק כוח שאינו הולם (השונה מהמתואר על התווית) או תיקון בלתי-מורשה. חברת פלזו שומרת לעצמה את הזכות לגבות מהצרכנים תשלום תמורת כל עלות נוספת הנגרמת מחלקת השירות של חברת גטר.

שעות פעילות: ימים אה-מ: 08:00-16:30 טל 03-5761600

W.E.E.E.

English

This product is classified as Electrical and Electronic Equipment. Should the time come for you to dispose of this product please ensure that you do so in accordance with the European Waste of Electrical and Electronic Equipment (WEEE) Directive and in compliance with local laws relating to this directive.

For more information on the WEEE Directive please visit www.fellowes.com/WEEE

French

Ce produit est classé dans la catégorie « Équipement électrique et électronique ». Lorsque vous déciderez de vous en débarrasser, assurez-vous d'être en parfaite conformité avec la directive européenne relative à la gestion des déchets d'équipements électriques et électroniques (DEEE), et avec les lois de votre pays liées à cette directive.

Pour obtenir des plus amples informations sur cette directive, rendez-vous sur www.fellowes.com/WEEE

Spanish

Se clasifica este producto como Equipamiento Eléctrico y Electrónico. Si llegase el momento de deshacerse de este producto, asegúrese que lo hace cumpliendo la Directiva Europea sobre Residuos de Equipamiento Eléctrico y Electrónico (Waste of Electrical and Electronic Equipment, WEEE) y las leyes locales relacionadas con esta directiva.

Para más información acerca de la Directiva WEEE, visite www.fellowes.com/WEEE

German

Dieses Produkt ist als Elektro- und Elektronikgerät klassifiziert. Wenn Sie dieses Gerät eines Tages entsorgen müssen, stellen Sie bitte sicher, dass Sie dies gemäß der Europäischen Richtlinie zu Sammlung und Recycling von Elektro- und Elektronikgeräten (WEEE) und in Übereinstimmung mit der lokalen Gesetzgebung in bezug auf diese Richtlinie tun.

Mehr Informationen zur WEEE-Richtlinie finden Sie unter: www.fellowes.com/WEEE

Italian

Questo prodotto è classificato come Dispositivo Elettrico ed Elettronico. Al momento dello smaltimento di questo prodotto, effettuarlo in conformità alla Direttiva Europea sullo Smaltimento dei Dispositivi Elettrici ed Elettronici (WEEE) e alle leggi locali ad essa correlate.

Per ulteriori informazioni sulla Direttiva WEEE, consultare il sito www.fellowes.com/WEEE

Dutch

Dit product is geclassificeerd als een elektrisch en elektronisch apparaat. Indien u besluit zich te ontdoen van dit product, zorg dan a.u.b. dat dit gebeurt in overeenstemming met de Europese richtlijn inzake afval van elektrische en elektronische apparaten (AEEA) en conform de lokale wetgeving met betrekking tot deze richtlijn.

Voor meer informatie over de AEEA-richtlijn kunt u terecht op www.fellowes.com/WEEE

Swedish

Denna produkt är klassificerad som elektrisk och elektronisk utrustning. När det att dags att omhänderta produkten för avfallshantering se då till att detta utförs i enlighet med WEEE-direktivet om hantering av elektrisk och elektronisk utrustning och i enlighet med lokala bestämmelser relaterade till detta direktiv.

För mer information om WEEE-direktivet besök gärna www.fellowes.com/WEEE

Danish

Denne produkt er klassificeret som elektrisk og elektronisk udstyr. Når tiden er inde til at bortskaffe dette produkt, bedes De sørge for at gøre dette i overensstemmelse med det Europæiske direktiv om affald af elektrisk og elektronisk udstyr (WEEE) og i henhold til de lokale love, der relaterer til dette direktiv.

For yderligere oplysninger om WEEE-direktivet bedes De besøge www.fellowes.com/WEEE

Finnish

Tämä tuote luokitellaan sähkö- ja elektroniikkalaitteeksi. Kun tuote poistetaan käytöstä, se on hävitettävä sähkö- ja elektroniikkalaiteromusta annetun EY:n direktiivin (WEEE) ja direktiiviin liittyvän kansallisen lainsäädännön mukaisesti.

Lisätietoja WEEE-direktiivistä on osoitteessa www.fellowes.com/WEEE

Norwegian

Denne produktet klassifiseres som elektrisk og elektronisk utstyr. Hvis du har tenkt å bortskaffe dette produktet, vennligst se til at du gjør dette i overensstemmelse med det europeiske WEEE-direktivet (Waste of Electrical and Electronic Equipment) og ifølge lokalt lovverk forbundet med dette direktivet.

For mer informasjon om WEEE-direktivet, vennligst besøk www.fellowes.com/WEEE

Polish

Ten produkt został zaklasyfikowany do grupy urządzeń elektrycznych i elektronicznych. W celu pozbycia się zużytego sprzętu będącego w Państwa posiadaniu należy postępować zgodnie z Europejską Dyrektywą w sprawie zużytego sprzętu elektrycznego i elektronicznego (WEEE) oraz z lokalnie obowiązującym prawem.

Więcej informacji znajdziecie Państwo na stronie www.fellowes.com/WEEE

Russian

Данное изделие классифицировано как электрическое и электронное оборудование. Когда придет время утилизировать данное изделие, пожалуйста, обеспечьте соблюдение Директивы Евросоюза об утилизации отходов электрического и электронного оборудования (Waste of Electrical and Electronic Equipment, WEEE) и местных законов, связанных с ней.

Для получения дополнительной информации о директиве WEEE, пожалуйста, посетите веб-сайт www.fellowes.com/WEEE

Greek

Αυτό το προϊόν είναι ταξινομημένο ως Ηλεκτρικός και Ηλεκτρονικός Εξοπλισμός. Σε περίπτωση που θέλετε ν' απορρίψετε αυτό το προϊόν, παρακαλείσθε να βεβαιωθείτε ότι κάνετε την απόρριψη σύμφωνα με την Ευρωπαϊκή Οδηγία σχετικά με τα Απόβλητα Ηλεκτρικού και Ηλεκτρονικού Εξοπλισμού (WEEE) και σύμφωνα με τους τοπικούς νόμους που σχετίζονται μ' αυτή την οδηγία.

Για περισσότερες πληροφορίες σχετικά με την Οδηγία WEEE, παρακαλείσθε να επισκεφτείτε την ιστοσελίδα www.fellowes.com/WEEE

Turkish

Bu ürün, Elektriksel ve Elektronik Ekipman olarak sınıflandırılmıştır. Bu ürünü bertaraf etme zamanı geldiğinde, lütfen bunun Avrupa Elektriksel ve Elektronik Ekipmanların Atılması (WEEE) Yönetmeliği ve bu yönetmele ilgili yerel kanunlar uyarınca yapıldığından emin olun.

WEEE Yönetmeliği hakkında daha fazla bilgi için lütfen www.fellowes.com/WEEE sitesini ziyaret edin

Czech

Tento výrobek je klasifikován jako elektrické a elektronické zařízení. Po skončení jeho životnosti zajistěte jeho likvidaci v souladu se Směrnicí 2012/19/EU o odpadu z elektrických a elektronických zařízení (OEEZ) a v souladu s místními předpisy, které s touto směrnicí souvisí.

Více informací o směrnici OEEZ najdete na stránkách www.fellowes.com/WEEE

Slovak

Tento produkt je klasifikovaný ako elektrické a elektronické zariadenie. Ak nastane as zlikvidova tento produkt, zabezpe te, prosím, aby ste tak urobili v súlade s Európskou smernicou o odpade z elektrických a elektronických zariadeniach (WEEE) a v zhode s miestnymi zákonmi vz ahujúcimi sa na túto smernicu.

Podrobnejšie informácie o Smernici WEEE nájdete na www.fellowes.com/WEEE

Hungarian

Ez a termék Elektromos és elektronikus berendezés besorolású. Ha eljönne az id , amikor ki kell dobni a terméket, akkor kérjük, gondoskodjon arról, hogy ezt az Európai elektromos és elektronikus berendezések hulladékáról szóló (WEEE) irányelv szerint tegye, megfelelően az irányelvhez kapcsolódó helyi törvényeknek is.

A WEEE Irányelvre vonatkozó további információkért kérjük, keresse fel a www.fellowes.com/WEEE internetes címet

Portuguese

Este produto está classificado como Equipamento Eléctrico e Electrónico. Quando chegar a altura de eliminar este produto, certifique-se de que o faz em conformidade com a Directiva relativa a Resíduos de Equipamentos Eléctricos e Electrónicos (REEE) e em observância da legislação local relativa a esta directiva.

Para obter mais informações sobre a Directiva relativa a Resíduos de Equipamentos Eléctricos e Electrónicos (REEE), visite o endereço www.fellowes.com/WEEE

Croatian

Ovaj je proizvod klasificiran kao električna i elektronička oprema. Ako dođe trenutak za odlaganje ovog proizvoda, pobrinite se da to učinite u skladu s europskom Direktivom o električnom i elektroničkom otpadu (WEEE) te u skladu s lokalnim zakonima povezanim s ovom direktivom.

Za više informacija o Direktivi WEEE posjetite www.fellowes.com/WEEE

Serbian

Ovaj proizvod je klasifikovan kao električna i elektronska oprema. Ako u bilo kom trenutku odlazete ovaj proizvod u otpad, molimo da to učinite u skladu sa evropskom Direktivom o otpadnoj električnoj i elektronskoj opremi (WEEE) i u skladu sa lokalnim zakonima u vezi sa ovom Direktivom.

Za više informacija o WEEE Direktivi molimo posetite www.fellowes.com/WEEE

Bulgarian

Този продукт е класифициран като електрическо и електронно оборудване. В края на експлоатационния период на този продукт го изхвърлете в съответствие с европейската директива относно отпадъците от електрическо и електронно оборудване (OEE0) и съобразно с местните закони, свързани с тази директива.

За допълнителна информация за директивата относно OEE0 посетете www.fellowes.com/WEEE

Română

Acest produs este clasificat drept echipament electric și electronic. Dacă va veni momentul să eliminați acest produs, vă rugăm să vă asigurați că efectuați eliminarea în conformitate cu Directiva UE privind deșeurile de echipamente electrice și electronice (DEEE) și respectând legile locale referitoare la această directivă.

Pentru mai multe informații legate de Directiva privind deșeurile de echipamente electrice și electronice vă rugăm să accesați www.fellowes.com/WEEE

إجلیزی

يُصنّف هذا المنتج ضمن المعدات الكهربائية والإلكترونية. فإذا حان وقت التخلص من هذا المنتج، فيرجى التأكد من القيام بذلك وفقًا لتوجيه نفايات المعدات الكهربائية والإلكترونية (WEEE) الصادر عن الاتحاد الأوروبي ووفقًا للقوانين المحلية المتعلقة بهذا التوجيه.

للمزيد من المعلومات حول توجيه WEEE، يرجى زيارة www.fellowes.com/WEEE

Hebrew

מוצר זה מסווג כציוד חשמלי ואלקטרוני. במידה ויגיע המועד להשליך מוצר זה, אנא הקפידו לעשות זאת בהתאם להנחיות בנושא השלכת ציוד חשמלי ואלקטרוני (WEEE) (Waste Electrical And Electronic Equipment (WEEE) Directive) ותוך ציות לחוקים המקומיים הקשורים בהנחיה זו.

לקבלת מידע נוסף לגבי הנחיית WEEE, נא לבקר בכתובת www.fellowes.com/WEEE



CUSTOMER SERVICE & SUPPORT

www.fellowes.com

Europe Freephone: 00800-1810-1810
Benelux: +31-(0)-13-458-0580
Deutschland: +49 (0)511 545489-0
France: +33 (0) 1 78 64 91 00
Italia: +39-071-730041
Polska: +48 (22) 205-21-10
España/Portugal: +34-91-748-05-01
United Kingdom: +44 (0) 1302 836836

Declaration of Conformity

Fellowes, Inc.

Unit 2 Ontario Drive, New Rossington, Doncaster, DN11 0BF, England declares that the product model 3C conforms with the requirements of the Restriction of Hazardous Substances Directive (2011/65/EU), the Low Voltage Directive (2014/35/EU), the Electromagnetic Compatibility Directive (2014/30/EU), the WEEE directive (2012/19/EU), and below harmonized European EN Standards.

Safety: EN60950-1: 2006/A2:2013

EMC Standard: EN55014-1:2006+A1:2009+A2:2011
EN55014-2:1997+A1:2001+ A2:2008
EN61000-3-2:2014
EN61000-3-3:2013

Year Affixed: 16

Itasca, Illinois, USA
August 1, 2018

John Fellowes



1789 Norwood Avenue, Itasca, Illinois 60143 • 1-800-955-0959 • www.fellowes.com